



Návod na použitie: Trampolína DUVLAN FunJump 183 cm + ochranná sieť + schodíky SK

Návod k použití: Trampolína DUVLAN FunJump 183 cm + ochranná síť + schudky CZ

Használati útmutató: Trambulin DUVLAN FunJump 183 cm ++ védőháló+ létra HU

Návod na použitie: Trampolína DUVLAN FunJump 244 cm + ochranná sieť + schodíky SK

Návod k použití: Trampolína DUVLAN FunJump 244 cm + ochranná síť + schudky CZ

Használati útmutató: Trambulin DUVLAN FunJump 244 cm ++ védőháló+ létra HU

Vážené zákazníčky, vážení zákazníci

Teší nás, že ste sa rozhodli pre zariadenie značky Duvlan. Pred poskladaním zariadenia si pozorne prečítajte návod na použitie. Používajte zariadenie iba tak ako je to popísané v tomto návode na použitie. Návod uschovajte pre prípad ďalšej potreby.

Prajeme Vám veľa zábavy.

Váš Duvlan tím

Záruka

Na chyby materiálu a spracovanie poskytuje **Duvlan** záruku 2 roky. Záruka sa nevzťahuje na opotrebované časti a škody spôsobené nesprávnou manipuláciou so zariadením. Záruka sa nevzťahuje pre poškodený ochranný kryt pružín v dôsledku zlého zachádzania. Ochranný kryt pružín plní najmä ochrannú funkciu - nie je určený na skákanie! Trampolínu je potrebné chrániť pred mínusovými teplotami a pred zimou je nutné ju demontovať a uskladniť v priestoroch, kde nie sú mínusové teploty. V prípade reklamácie nás kontaktujte. Záručná doba začína plynúť dátumom predaja. (uschovajte preto doklad o kúpe).

Zákaznícky servis

Aby sme Vám mohli čo najlepšie pomôcť s prípadnými problémami na Vašom zariadení, poznačte si presný názov výrobku a číslo objednávky. Tieto údaje nájdete na faktúre.

Pokyny pre zaobchádzanie so zariadením po vyradení z prevádzky

Trampolína **Duvlan** je recyklovateľná. Prosíme Vás, aby ste Vašu trampolínu po skončení životnosti odovzdali do zberní odpadu (alebo miesta na to určeného).

Kontakt

Duvlan s.r.o.
Textilná 5/897
957 01 Bánovce nad Bebravou
e-mail: servis@duvlan.com
web: www.duvlan.com

Pokyny

Tento návod na použitie je len referencia pre zákazníkov. **Duvlan** nepreberá ručenie za chyby vzniknuté prekladom, alebo technickou zmenou produktu.

Dôležité upozornenia

UPOZORNENIE! Nutný dozor dospelého človeka!

Odporúčaný vek 3+.

Žiadne predmety ani saltá – môžu spôsobiť zranenie.

Maximálna nosnosť: 100 kg

Upozornenia

- Nevhodné pre deti do 36 mesiacov, hrozí nebezpečenstvo udusenía malými časťami.
- Trampolína je určená pre vonkajšie použitie.
- Nie viac ako jedna osoba môže skákať na trampolíne naraz, hrozí nebezpečenstvo zrážky.
- Pred skákaním vždy uzavrite otvor v sieti.
- Skáčajte bez obuvi.
- Neskáčajte, pokiaľ je trampolína mokrá.
- Skáčajte s prázdnyimi rukami a vreckami.
- Vždy skáčajte uprostred trampolíny.
- Nejedzte počas skákania. Odporúča sa neskákať ihneď po jedle.
- Nevychádzajte z trampolíny skokom.
- Neskáčajte počas silného vetra, zabezpečte trampolínu.
- Trampolína má byť zostavená dospelou osobou podľa montážneho návodu a následne skontrolovaná pred prvým použitím.
- Obmedzte čas neprerušeného skákania (dávajte si pravidelné prestávky).
- Sieť by mala byť vymenená každý rok.

Odporúčania

- Trampolína nemá byť zarytá do zeme.
- Trampolína musí byť na rovnom povrchu, aspoň 2 metre od akýchkoľvek konštrukcií alebo prekážok ako napríklad plot, garáž, dom, visiace konáre, šnúry na bielizeň alebo elektrické vedenie.
- Nestavajte trampolínu na betón, asfalt alebo na iný tvrdý povrch. Taktiež ani v blízkosti iných zariadení ako napríklad bazény, hojdačky, šmykl'avky alebo lezecké konštrukcie.
- Akákoľvek úprava trampolíny používateľom by mala byť vykonaná podľa inštrukcií výrobcu.
- Skontrolujte trampolínu a ochrannú sieť pred každým použitím.
- Uistite sa, že pod trampolínu nie sú deti, zvieratá ani žiadne predmety.
- Vstupujte na trampolínu iba cez otvor v ochrannej sieti. Pred skákaním sa uistite, že je otvor uzatvorený.

- Neskáčte zámerne do ochrannej siete, mohla by sa poškodiť.
- K trampolíne a sieti pripevňujte iba príslušenstvo od výrobcu.
- Vždy skáčte v strede trampolíny a cvičte techniky skákania bezpečne pod dozorom dospeljej osoby.

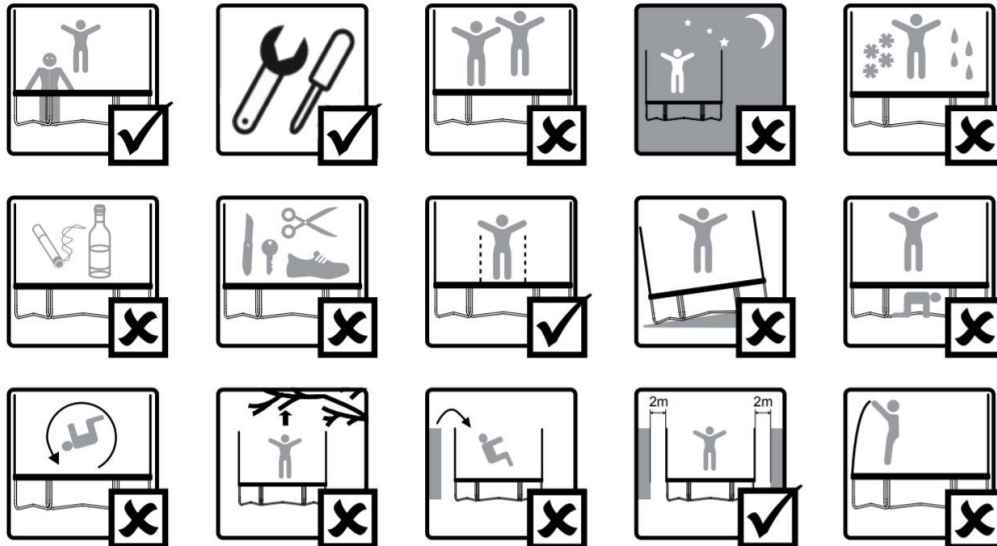

Montáž a pokyny na údržbu

- Na začiatku každej sezóny skontrolujte hlavné časti (rám, systém odpruženia, plocha na skákanie, kryt pružín a sieť) a potom aj každé dva týždne. Pri nevykonaní týchto kontrol môže byť trampolína nebezpečná.
- Skontrolujte, či sú všetky matice a skrutky utiahnuté, prípadne ich dotiahnite.
- Skontrolujte, či sú všetky spoje s pružinami neporušené a nemôžu sa odpojiť počas skákania.
- Skontrolujte všetky kryty a ostré hrany, prípadne ich vymeňte.
- Ponechajte si manuál na údržbu.
- Vonkajšie trampolíny by mali byť vybavené zariadením, ktoré zabráni pohybu trampolíny pri silnom vetre (napríklad kovové tyče v zemi alebo vrecia s pieskom či vodou) a častí, ktoré zachytáva vietor (sieť, plocha na skákanie) by mali byť odstránené.
- V niektorých krajinách počas zimného obdobia môžu sneh a nízka teplota poškodiť trampolínu. Odporúča sa odhŕňať sneh a uskladniť plochu na skákanie a kryt pružín vnútri.
- Skontrolujte, či sú plocha na skákanie, výplň, kryt a mäkké povrchy bez poškodení.
- *Poznámka:* Slnéčné žiarenie, dážď, sneh a extrémne teploty časom znižujú silu týchto častí. Vymeňte sieť a kryt po roku používania.
- Uistite sa, že háčiky a spojovací materiál sú dobre zatvorené počas používania trampolíny.
- Trampolína a sieť by mali byť v zime zabalené. Uistite sa, že sú všetky časti suché a poriadne zabalené. Skladujte v suchu pre dlhú trvácnosť.
- Berte na vedomie opotrebovanie spôsobené počasím a vetrom.

- Odporúčame zaistenie trampolíny počas silného vetra. Priviažte trampolínu lanami rovnomerne aspoň na troch miestach.
- Nezaist'ujte nohy trampolíny, mohli by sa pokriviť. Ak je treba, rozložte úplne celú trampolínu. Mohlo by Vám hroziť nebezpečenstvo, ak nebude trampolína počas silných vetrov zaistená.
- Ak nepoužívate trampolínu kratšiu dobu, odporúča sa použiť kryt proti počasiu na ochranu pred napadanými listami alebo konárkami. Ak nepoužívate trampolínu dlhšiu dobu (napríklad počas zimy), odporúča sa uskladniť trampolínu v suchom priestore.



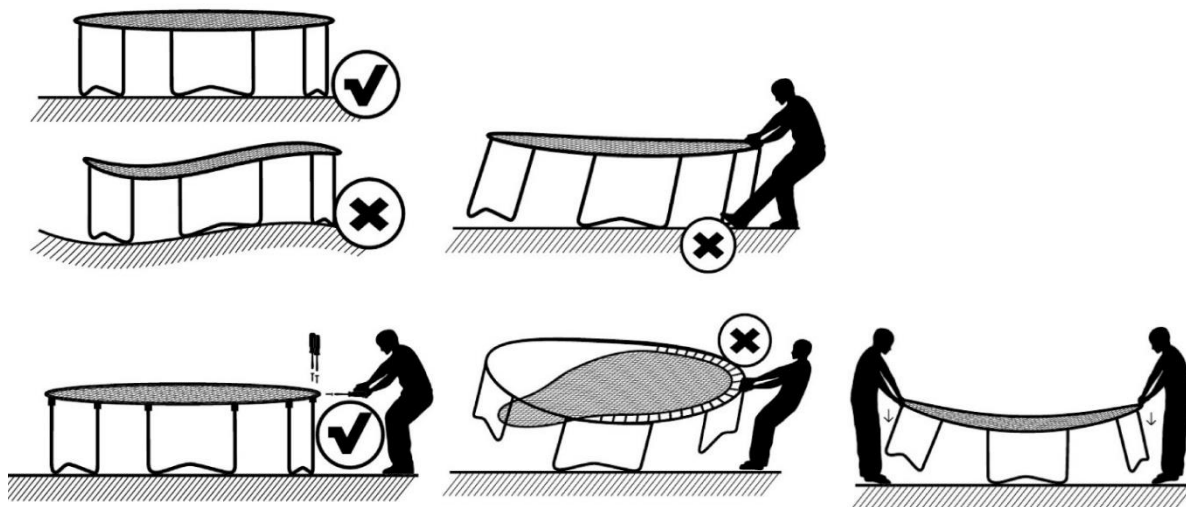



Pokyny na presun trampolíny



Prečítajte si pokyny k montáži pred montážou trampolíny. Nesprávna montáž môže poškodiť rám trampolíny.

- Uistite sa, že je trampolína umiestnená na rovnom povrchu. Nerovný povrch môže spôsobiť ohnutie rámu.
- Pred montážou pružín sa uistite, že všetky skrutky na ohyboch rámu sú dotiahnuté. V opačnom prípade sa môže rám ohnúť.
- Pri montáži pružín sa nezapierajte do rámu jednou nohou.
- Nemontujte pružiny len na jednej strane trampolíny.
- “Quad-lock” systém trampolíny je flexibilný, takže pri ohnutí rámu potlačte dolu ohnutú časť rámu, tak ako na obrázku s dvoma ľuďmi. Rám sa vyrovná.
- Trampolínu by mali premiestňovať aspoň dvaja ľudia, v horizontálnej polohe a jemne zdvihnutú. Pre rozobratie trampolíny postupujte podľa montážneho návodu v opačnom poradí.
- Najmenej dvaja ľudia by mali presúvať trampolínu. Všetky spojovacie body by mali byť zabalené a zaistené páskou odolnou voči poveternostným vplyvom. Vďaka tomu zostane rám neporušený a zabráni dislokácii a oddeleniu bodov konektora. Pri pohybe nadvihnite trampolínu mierne nad zem a udržiavajte ju vodorovne k zemi. Pri akejkoľvek inom pohybe by ste mali trampolínu rozobrať.

Zoznam súčiastok

P.Č.	Popis	Počet kusov / model				
		6' ~ 183cm	8' ~ 244cm	10' ~ 305 3 nohy	12' ~ 366cm	14' ~ 427cm
A	Kryt pružín 	1	1	1	1	1
B	Plocha na skákanie 	1	1	1	1	1
C	Tyč rámu 	6	6	6	8	8
D	Pružina 	36	48	60	72	88
E	Predĺženie nohy 	6	6	6	8	8
F	Noha v tvare W 	3	3	3	4	4
G	Nástroj na pružiny 	1	1	1	1	1

POZOR: Na nasledujúcu montáž sú potrební 2 dospelí v dobrom fyzickom stave. Noste správnu obuv a udržiavajte rovnováhu, aby ste predišli pádu. Ak nebudete presne dodržiavať všetky pokyny a upozornenia, môže to mať za následok vážne zranenie.

Montážny návod

Krok 1

Položte všetky súčiastky do skupín podľa obrázku.

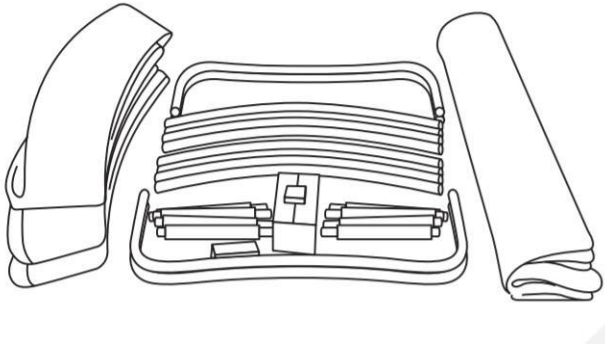

Krok 2

Zapojte vrchné tyče do seba.

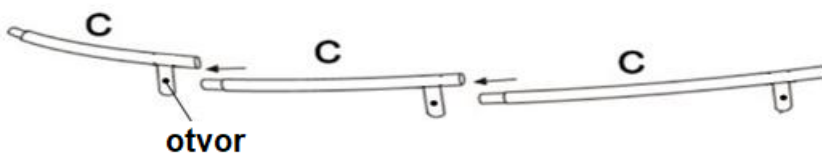

Krok 3

Pokračujte, až kým nezostavíte kruh ako na obrázku.

Tip: Použite druhú osobu alebo stenu na odpor, aby tyče do seba dobre zapadli.

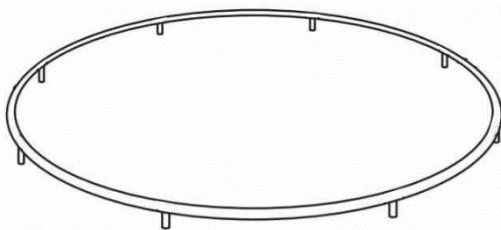

Krok 4

K nohám v tvare W pripojte predĺženia nôh, aby vznikol tvar U.



Krok 5

Pripojte nohu v tvare U k horným tyčiam. Vrchné tyče musia byť pevne v nohách.



Krok 6

Zoberte pružinu (D) a vložte koniec 'b' do vrchnej tyče a koniec 'a' vložte do krúžku na ploche na skákanie (B).

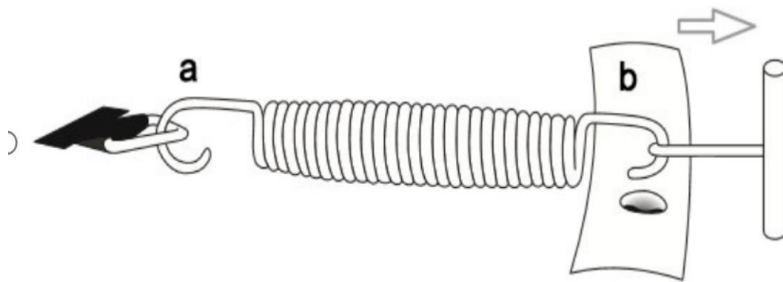

Krok 7

Držte nátroj na pružiny (H) zvrchu a potiahnite hák pružiny k vrchnej tyči (C) ako na obrázku. Vložte hák do otvoru v ráme. Poklepte po ňom, aby úplne zapadol.

Naj tip: Ďalšia pružina na natiehanie bude na opačnej od predchádzajúcej, potom tá v strede medzi už natiehnutými pružinami a potom opäť na opačnej strane. Týmto spôsobom zaistíte rovnomerne rozložené napätie medzi pružinami.

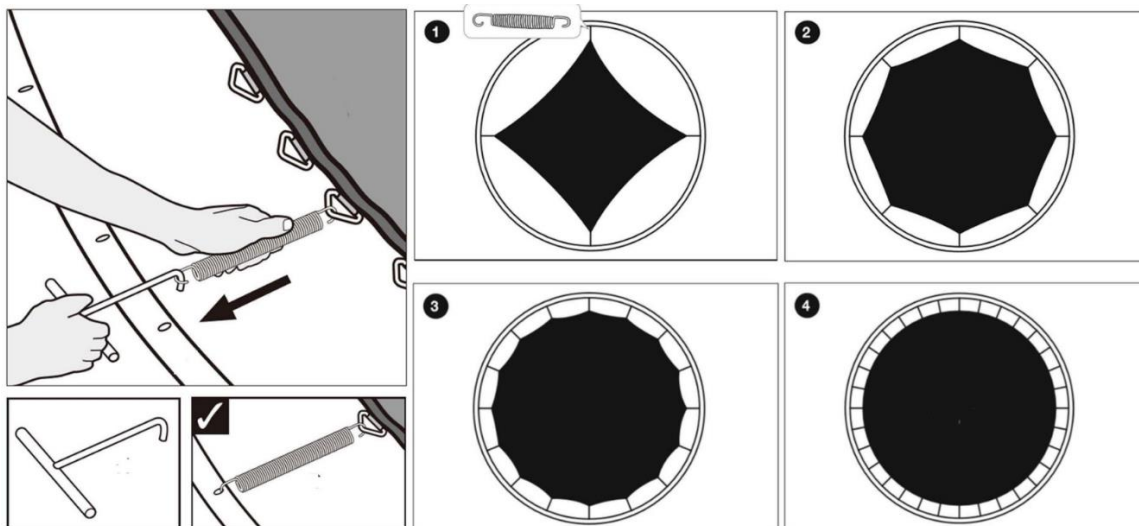





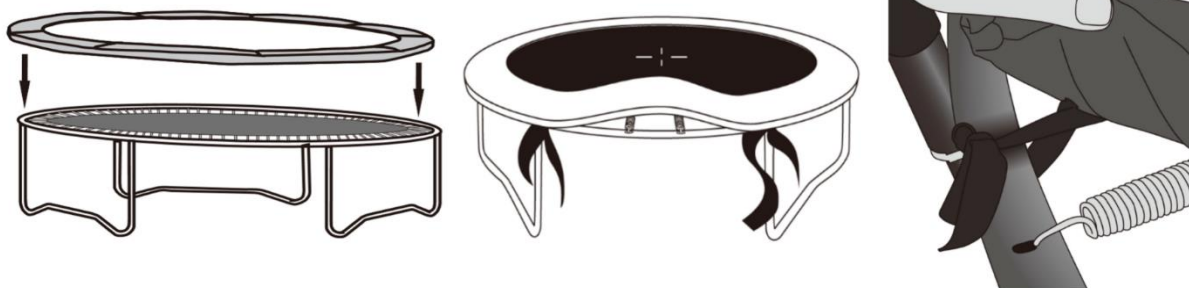

Krok 8

Položte kryt rámu (A) na vonkajší okraj, aby boli pružiny zakryté. Mal by byť nasadený ako čiapka na sprchovanie. Potom priviažte všetky čierne popruhy k rámu, nie na pružiny.



Zoznam súčiastok na ochrannú sieť

P.Č.	Popis	Počet kusov / model				
		6' ~ 183cm	8' ~ 244cm	10' ~ 305 3 nohy	12' ~ 366cm	14' ~ 427cm
A	Vidlicovitá skrutka 	6	6	6	8	8
B	Kľúč 	1	1	1	1	1
C	Koncový kryt tyče 	6	6	6	8	8
D	Horná tyč s penou 	6	6	6	8	8
E	Dolná tyč s penou 	6	6	6	8	8
F	Sieť 	1	1	1	1	1
G	Skrutka v tvare 9 	6	6	6	8	8

Montáž ochranej siete

Krok 1

Pripevnite tyče k nohám trampolíny podľa obrázku. Majte niekoho, kto bude pridržiavať rám. Najprv pripevnite spodnú tyč (E) k nohe rámu pomocou vidlicovitej skrutky (A) a skrutky v tvare 9 (H), zaistite ich maticou pomocou kľúču (B).

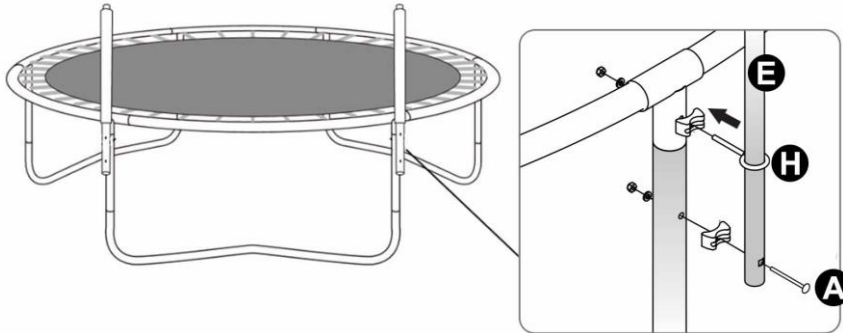

Krok 2

Pripevnite horné tyče s penou (D) k dolným tyčiam s penou (E) ako na obrázku.

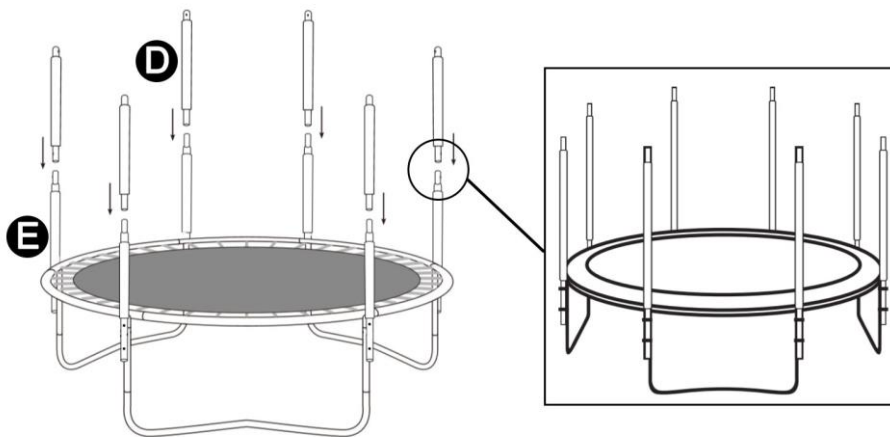

Poznámka: Po pripojení všetkých tyčí skontrolujte, či sú všetky koncové kryty tyčí (C) nasunuté v horných tyčiach s penou (D), keďže by tam mali byť vložené už v balení. Ak tam nie sú, tak ich tam vložte.

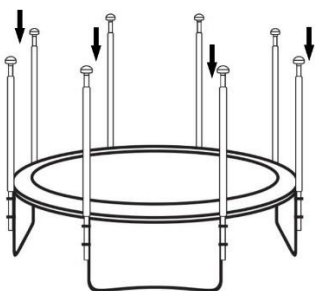

Krok 3

Vložte začiatky obalov ochrannej siete (F) na tyče ako na obr. 1. Postupne navliekajte po pár centimetroch každý obal na tyč, až kým nebudú úplne navlečené ako na obr. 2.

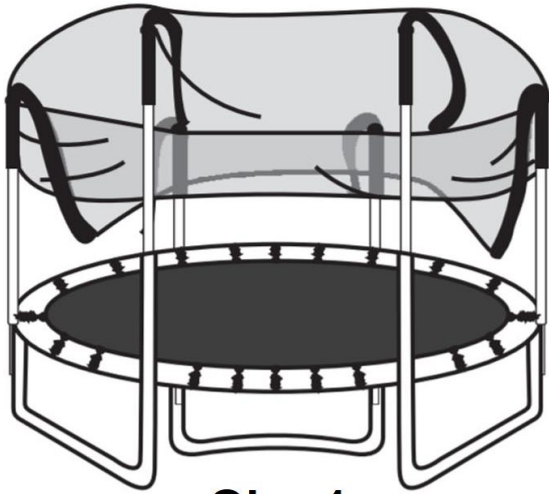

Obr. 1

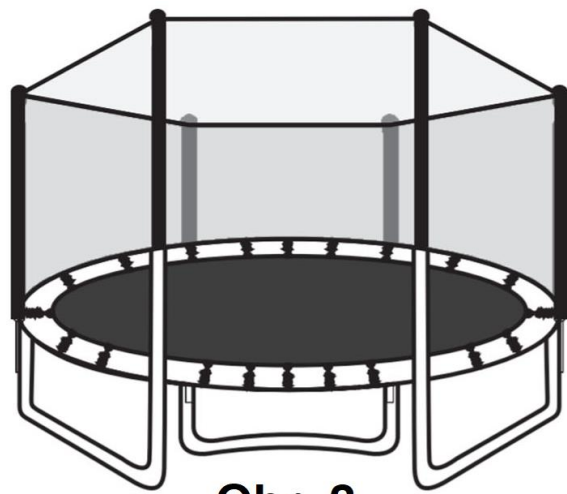

Obr. 2

Krok 4

Pripojte spodné popruhy / spony ku každým pár krúžkom na ploche na skákanie pod bezpečnostným krytom. Pripevnite spony zvonku podľa obrázku.

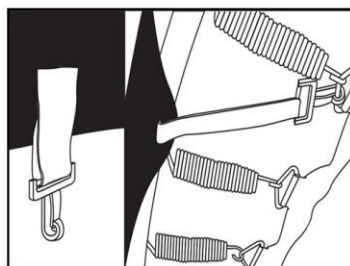
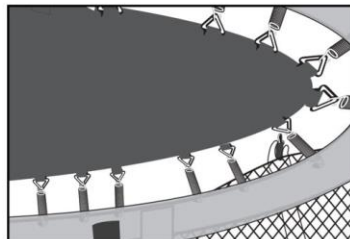
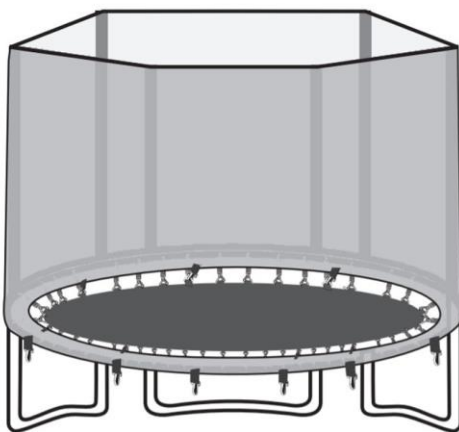

Krok 5

Dôležité upozornenie: Po dokončení montáže trampolíny je treba vykonať tieto kontroly:

- Skontrolujte, či sú všetky skrutky pevne utiahnuté.
- Pozrite sa pod trampolínu a skontrolujte, či sú všetky pružiny zaháknuté k rámu a ku krúžkom na ploche na skákanie.
- Skontrolujte, či kryt pružín zakrýva všetky pružiny a rám a či je pevne privityvaný.

Základné skoky na trampolíne

Základný skok

- Postavte sa na stred trampolíny, presuňte váhu tela na špičky, nohy mierne rozkročte. Sledujte trampolínu.
- Rozkývajte paže dopredu a hore v kruhových pohyboch.
- Pri výskoku dajte nohy k sebe, špičky namierte smerom nadol.
- Pri dopade na trampolínu majte nohy mierne rozkročené.

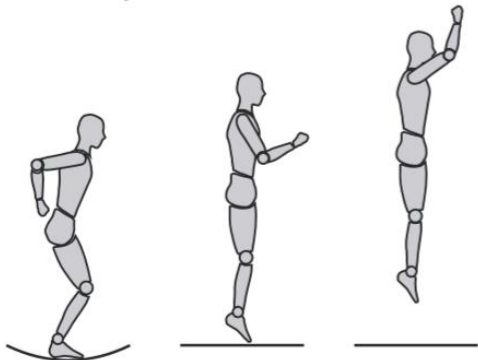

Skoky na kolenách

- Začnite základným skokom. Neskáčte vysoko.
- Doskočte na kolenná, chrbát držte vzpriamene. K udržaniu rovnováhy používajte paže.
- Dostaňte sa späť do základného skákania kmitaním paží nahor.

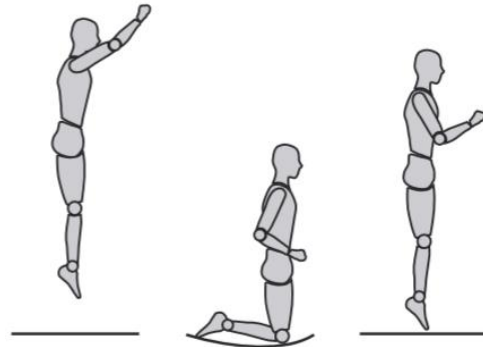

Skoky do sedu

- Doskočte do sedu na plochu.
- Umiestnite ruky na trampolínu vedľa bokov.
- Späť do vzpriamenej pozície sa vráťte odrazom rúk.

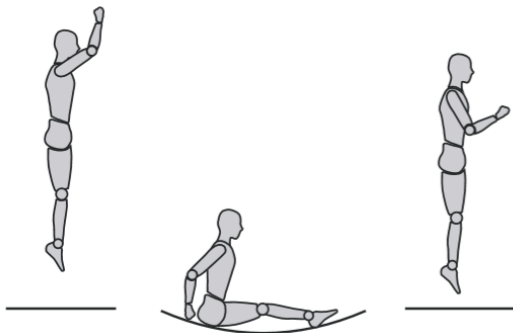

Skoky do ľahu napred

- Začnite malým skokom, dopadnite v polohe ležania.
- Držte hlavu hore a ruky vystreté k ploche.
- Potlačte rukami pre návrat do vzpriamenej polohy

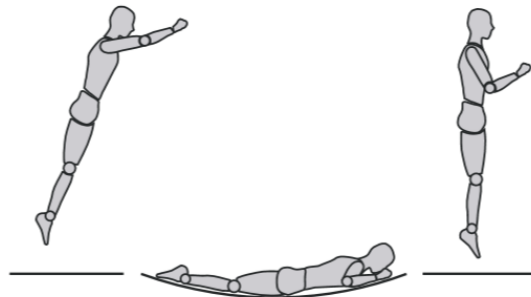

Vážené zákaznice, vážení zákazníci

Těší nás, že jste se rozhodli pro zařízení značky DUVLAN. Před poskládáním zařízení si pozorně přečtěte návod k použití. Používejte zařízení pouze tak jak je to popsáno v tomto návodu k použití. Návod uschovejte pro případ další potřeby.

Přejeme Vám hodně zábavy.

Váš DUVLAN tým

Záruka

Na vady materiálu a zpracování poskytuje **DUVLAN** záruku 2 roky. Záruka se nevztahuje na opotřebované části a škody způsobené nesprávnou manipulací se zařízením. Záruka se nevztahuje pro poškozený ochranný kryt pružin v důsledku špatného zacházení. Ochranný kryt pružin plní zejména ochrannou funkci není určen ke skákání! Trampolínu je třeba chránit před minusovými teplotami a před zimou je nutné ji demontovat a uskladnit v prostorách, kde nejsou minusové teploty. V případě reklamace nás kontaktujte. Záruční doba začíná dnem prodeje. (Uschovejte proto doklad o koupi).

Zákaznický servis

Abychom Vám mohli co nejlépe pomoci s případnými problémy na Vašem zařízení, poznamenejte si přesný název výrobku a číslo objednávky. Tyto údaje naleznete na faktuře.

Pokyny pro zacházení se zařízením po vyřazení z provozu

Trampolína **DUVLAN** je recyklovatelná. Prosíme Vás, abyste Vaši trampolínu po skončení životnosti předali do sběren odpadu (nebo místa k tomu určeného).

Kontakt

Duvlan CZ s.r.o.
Mlýnská 326/13
602 00 Brno
e-mail: servis@duvlan.com
web: www.duvlan.com

Pokyny

Tento návod k použití je pouze reference pro zákazníky. **DUVLAN** nepřebírá ručení za chyby vzniknuté překladem nebo technickou změnou produktu.

Důležitá upozornění

UPOZORNĚNÍ! Nutný dozor dospělého člověka!

Doporučený věk 3+.

Žádné předmety ani salta - mohou způsobit zranění.

Maximální nosnost: 100 kg

Upozornění

- Nevhodné pro děti do 36 měsíců, hrozí nebezpečí udušení malými částmi.
- Trampolína je určena pro venkovní použití.
- Ne více než jedna osoba může skákat na trampolíně najednou, hrozí nebezpečí srážky.
- Před skákáním vždy uzavřete otvor v síti.
- Skákejte bez obuvi.
- Neskákejte, pokud je trampolína mokrá.
- Skákejte s prázdnými rukama a kapsami.
- Vždy skákejte uprostřed trampolíny.
- Nejezte během skákání. Doporučuje se neskákat ihned po jídle.
- Nevycházejte z trampolíny skokem.
- Neskákejte během silného větru, zajistěte trampolínu.
- Trampolína má být sestavena dospělou osobou podle montážního návodu a následně zkontrolována před prvním použitím.
- Omezte čas nepřerušného skákání (dávejte si pravidelné přestávky).
- Síť by měla být vyměněna každý rok.

Doporučení

- Trampolína nemá být zarytá do země.
- Trampolína musí být na rovném povrchu, alespoň 2 metry od jakýchkoliv konstrukcí nebo překážek jako například plot, garáž, dům, visící větve, šňůry na prádlo nebo elektrické vedení.
- Nestavte trampolínu na beton, asfalt nebo na jiný tvrdý povrch. Rovněž ani v blízkosti jiných zařízení jako například bazény, houpačky, skluzavky nebo lezecké konstrukce.
- Jakákoliv úprava trampolíny uživatelům by měla být provedena podle instrukcí výrobce.
- Zkontrolujte trampolínu a ochrannou síť před každým použitím.
- Ujistěte se, že pod trampolínou nejsou děti, zvířata ani žádné předměty.
- Vstupujte na trampolínu pouze přes otvor v ochranné síti. Před skákáním se ujistěte, že je otvor uzavřen.
- Neskákejte záměrně do ochranné sítě, mohla by se poškodit.
- K trampolíně a síti připevňujte pouze příslušenství od výrobce.

Vždy skákejte uprostřed trampolíny a cvičte techniky skákání bezpečně pod dozorem dospělé osoby.

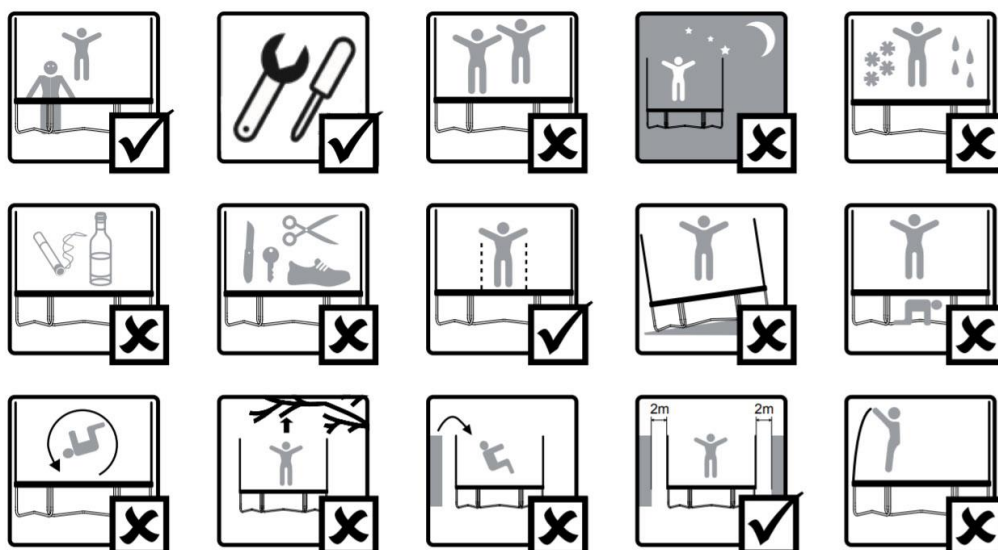

Montáž a pokyny pro údržbu

Na začátku každé sezóny zkontrolujte hlavní části (rám, systém odpružení, plocha na skákání, kryt pružin a síť) a poté i každé dva týdny. Při neprovedení těchto kontrol může být trampolína nebezpečná.

- Zkontrolujte, zda jsou všechny matice a šrouby utaženy, případně je dotáhněte.
- Zkontrolujte, zda jsou všechny spoje s pružinami neporušené a nemohou se odpojit během skákání.
- Zkontrolujte všechny kryty a ostré hrany, případně je vyměňte.
- Ponechte si manuál na údržbu.
- Vnější trampolíny by měly být vybaveny zařízením, které zabrání pohybu trampolíny při silném větru (například kovové tyče v zemi nebo pytle s pískem či vodou) a části, které zachycuje vítr (síť, plocha na skákání) by měly být odstraněny.
- V některých zemích během zimního období mohou sníh a nízká teplota poškodit trampolínu. Doporučuje se odhrnovat sníh a uskladnit plochu na skákání a kryt pružin uvnitř.
- Zkontrolujte, zda jsou plocha na skákání, výplň, kryt a měkké povrchy bez poškození.
- *Poznámka:* Sluneční záření, déšť, sníh a extrémní teploty časem snižují sílu těchto částí. Vyměňte síť a kryt po roce používání.
- Ujistěte se, že háčky a spojovací materiál jsou dobře zavřeny během používání trampolíny.
- Trampolína a síť by měly být v zimě zabalené. Ujistěte se, že jsou všechny části suché a pořádně zabalené. Skladujte v suchu pro dlouhou trvanlivost.
- Berte na vědomí opotřebení způsobené počasím a větrem.
- Doporučujeme zajištění trampolíny během silného větru. Přivažte trampolínu lany rovnoměrně alespoň na třech místech.
- Nezajišťujte nohy trampolíny, mohli by se pokrývit. Pokud je třeba, rozložte úplně celou trampolínu. Mohlo by vám hrozit nebezpečí, pokud nebude trampolína během silných větrů zajištěna.

- Pokud nepoužíváte trampolínu kratší dobu, doporučuje se použít kryt proti počasí na ochranu před napadaného listí nebo větvičkami. Pokud nepoužíváte trampolínu delší dobu (například během zimy), doporučuje se uskladnit trampolínu v suchém prostoru.



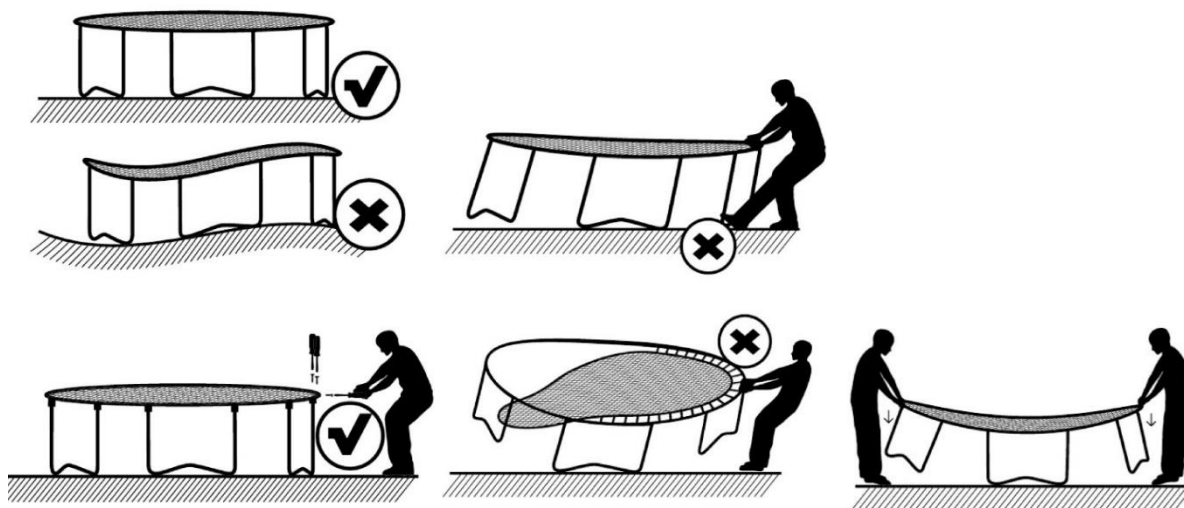



Pokyny na přesun trampolíny



Přečtěte si pokyny k montáži před montáží trampolíny. Nesprávná montáž může poškodit rám trampolíny.

- Ujistěte se, že je trampolína umístěna na rovném povrchu. Nerovný povrch může způsobit ohnutí rámu.
- Před montáží pružin se ujistěte, že všechny šrouby na ohybech rámu se dotaženy. V opačném případě se může rám ohnout.
- Při montáži pružin se nezapírejte do rámu jednou nohou.
- Nemontujte pružiny pouze na jedné straně trampolíny.
- "Quad-lock" systém trampolíny je flexibilní, takže při ohnutí rámu potlačte dolů ohnutou část rámu, tak jako na obrázku se dvěma lidmi. Rám se vyrovná.
- Trampolínu by měly přemísťovat alespoň dva lidé, v horizontální poloze a jemně zvednutou. Pro rozebrání trampolíny postupujte podle montážního návodu v opačném pořadí.
- Nejméně dva lidé by měli přesouvat trampolínu. Všechny spojovací body by měly být zabaleny a zajištěny páskou odolnou vůči povětrnostním vlivům. Díky tomu zůstane rám neporušený a zabrání dislokaci a oddělení bodů konektoru. Při pohybu zvedněte trampolínu mírně nad zem a udržujte ji vodorovně k zemi. Při jakémkoli jiném pohybu byste měli trampolínu rozebrat.

Seznam součástí

P.Č.	Popis	Počet kusov / model				
		6' ~ 183cm	8' ~ 244cm	10' ~ 305 3 nohy	12' ~ 366cm	14' ~ 427cm
A	Kryt pružin 	1	1	1	1	1
B	Plocha na skákání 	1	1	1	1	1
C	Tyč rámu 	6	6	6	8	8
D	Pružina 	36	48	60	72	88
E	Predloužení nohy 	6	6	6	8	8
F	Noha ve tvaru W 	3	3	3	4	4
G	Nástroj na pružiny 	1	1	1	1	1

POZOR: Na následující montáž jsou potřební 2 dospělí v dobrém fyzickém stavu. Noste správnou obuv a udržujte rovnováhu, abyste předešli pádu. Pokud nebudete přesně dodržovat všechny pokyny a upozornění, může to mít za následek vážné zranění.

Montážní návod

Krok 1

Položte všechny součástky do skupin podle obrázku.

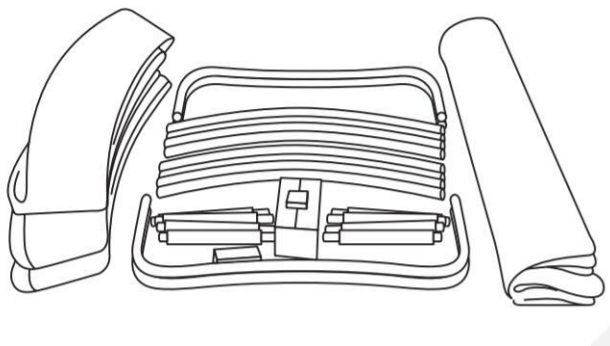

Krok 2

Zapojte vrchní tyče do sebe.

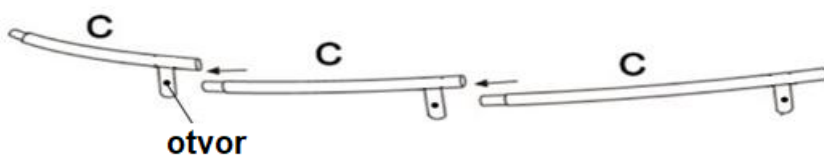

Krok 3

Pokračujte, dokud nesestavíte kruh jako na obrázku.

Tip: Použijte druhou osobu nebo stěnu na odpor, aby tyče do sebe dobře zapadly.

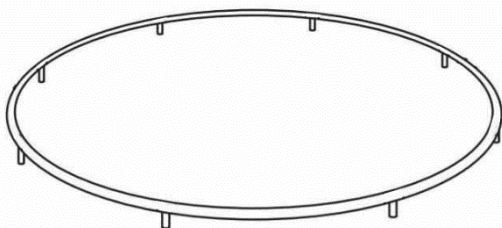

Krok 4

K nohám ve tvaru W připojte prodloužení nohou, aby vznikl tvar U.



Krok 5

Připojte nohu ve tvaru U k horním tyčím. Vrchní tyče musí být pevně v nohách.



Krok 6

Vezměte pružinu (D) a vložte konec 'b' do vrchní tyče a konec 'a' vložte do kroužku na ploše na skákání (B).

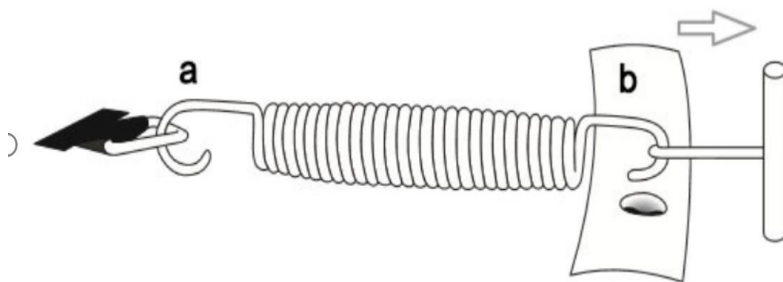

Krok 7

Držte nátroj na pružiny (H) svrchu a zatáhněte hák pružiny k vrchní tyči (C) jako na obrázku. Vložte hák do otvoru v rámu. Poklepejte po něm, aby zcela zapadl.

Nej tip: Další pružina na natažení bude na opačné od předchozí, pak ta uprostřed mezi již nataženými pružinami a pak opět na opačné straně. Tímto způsobem zajistíte rovnoměrně rozloženy napětí mezi pružinami.

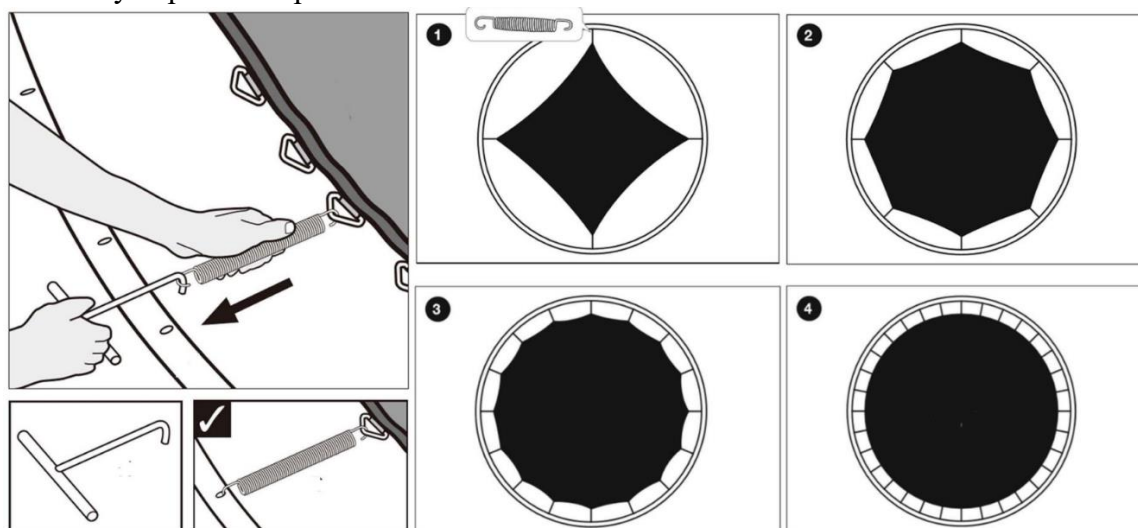





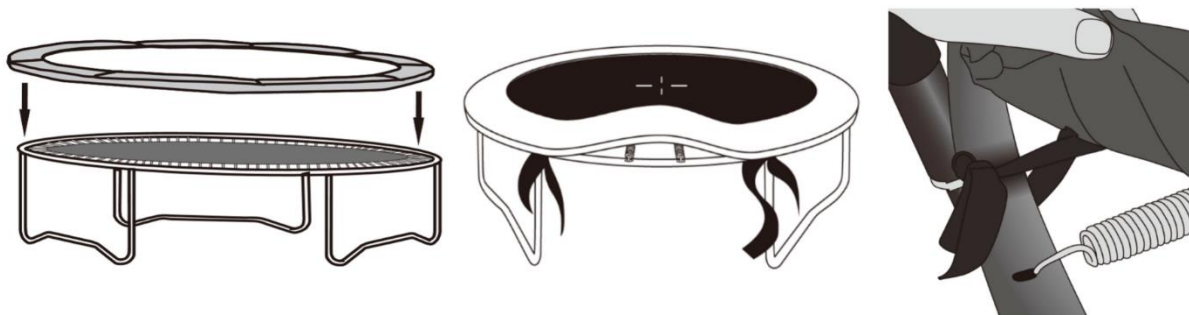

Krok 8

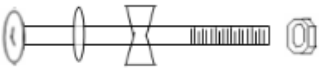
Položte kryt rámu (A) na vnější okraj, aby byly pružiny zakryté. Měl by být nasazen jako čepice na sprchování. Potom přivažte všechny černé popruhy k rámu, ne na pružiny.



Seznam součástek na ochrannou síť

P.Č.	Popis	Počet kusů / model				
		6' ~ 183cm	8' ~ 244cm	10' ~ 305 3 nohy	12' ~ 366cm	14' ~ 427cm
A	Vidlicovitý šroub 	6	6	6	8	8
B	Klíč 	1	1	1	1	1
C	Koncový kryt tyče 	6	6	6	8	8
D	Horní tyč s pěnou 	6	6	6	8	8
E	Dolní tyč s pěnou 	6	6	6	8	8
F	Síť 	1	1	1	1	1
G	Šroub ve tvare 9 	6	6	6	8	8

Montáž ochranné sítě

Krok 1

Přípevněte tyče k nohám trampolíny dle obrázku. Mějte někoho, kdo bude přidržovat rám. Nejprve připevněte spodní tyč (E) k noze rámu pomocí vidlicovité šroubu (A) a šrouby ve tvaru 9 (H), zajistěte je maticí pomocí klíči (B).

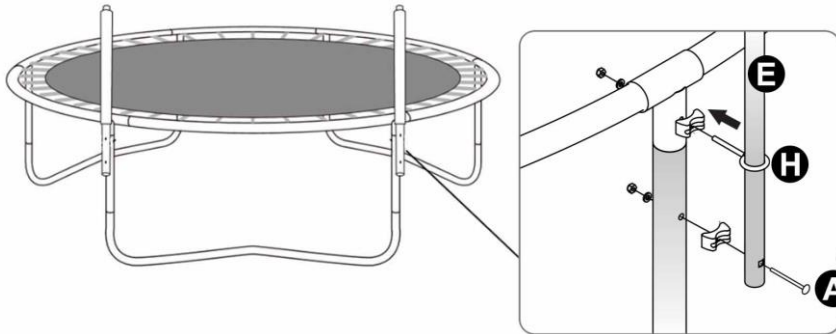

Krok 2

Přípevněte horní tyče s pěnou (D) k dolním tyčím s pěnou (E) jako na obrázku.

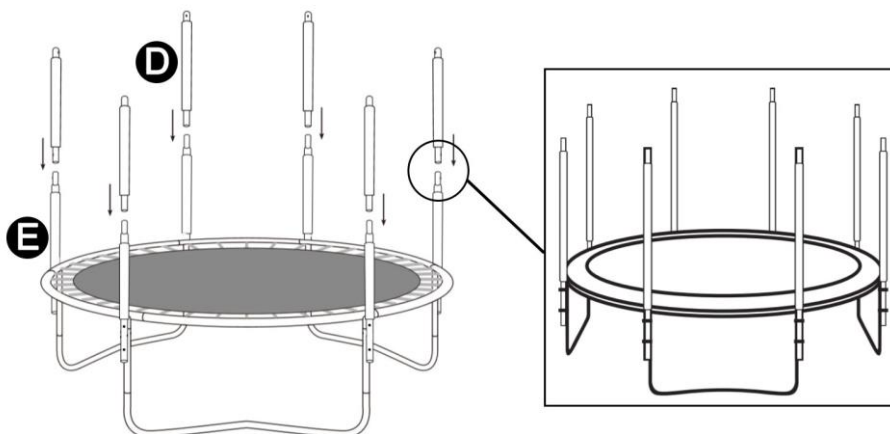

Poznámka: Po připojení všech tyčí zkontrolujte, zda jsou všechny koncové kryty tyčí (C) nasunuty v horních tyčích s pěnou (D), protože by tam měly být vloženy již v balení. Pokud tam nejsou, tak je tam vložte.

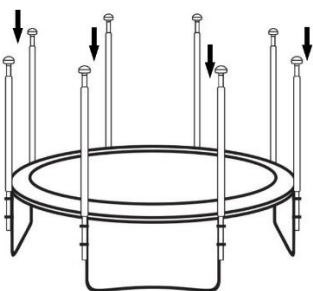

Krok 3

Vložte začátky obalů ochranné sítě (F) na tyče jako na obr. 1. Postupně navlékejte po pár centimetrech každý obal na tyč, dokud nebudou zcela navlečené jako na obr. 2.

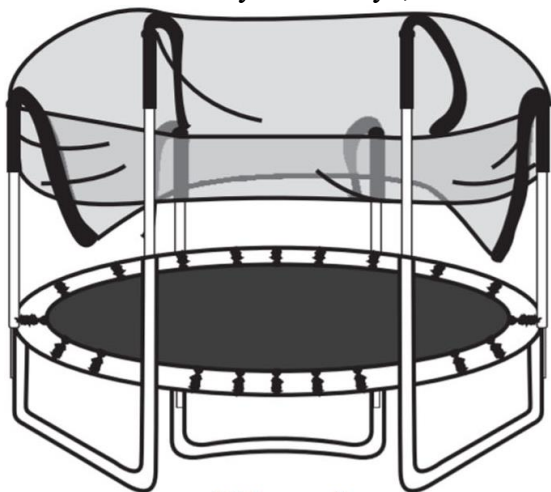

Obr. 1

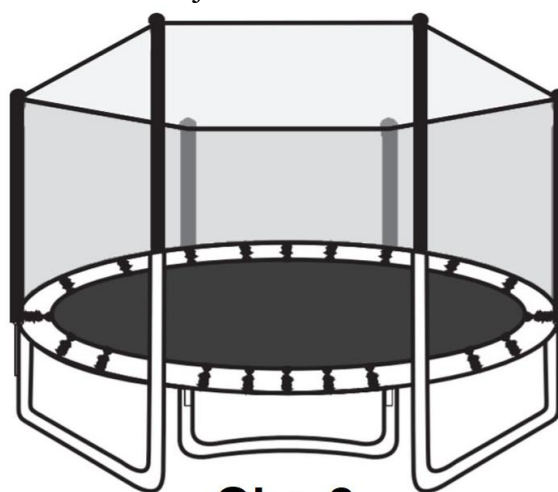

Obr. 2

Krok 4

Připojte spodní popruhy / spony ke každým pár kroužkem na ploše na skákání pod bezpečnostním krytem. Připevněte spony zvenku podle obrázku.

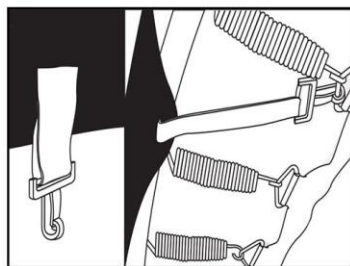
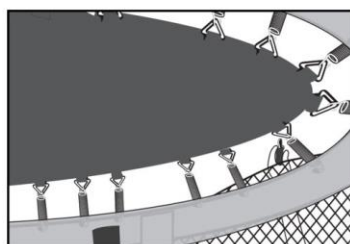
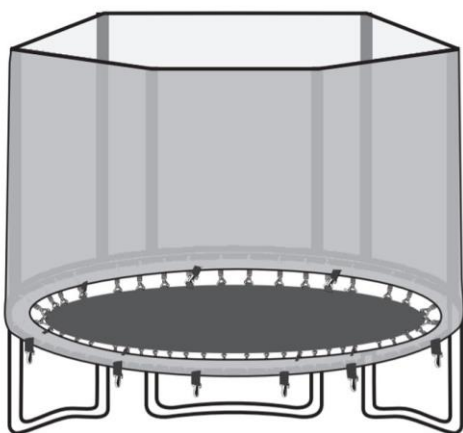

Krok 5

Důležité upozornění: Po dokončení montáže trampolíny je třeba provést tyto kontroly:

Zkontrolujte, zda jsou všechny šrouby pevně utaženy.

- Podívejte se pod trampolínu a zkontrolujte, zda jsou všechny pružiny zaháknuty k rámu a ke kroužkem na ploše na skákání.
- Zkontrolujte, zda kryt pružin zakrývá všechny pružiny a rám a zda je pevně přivázan.

Základné skoky na trampolíne

Základný skok

- Postavte sa na stred trampolíny, presuňte váhu tela na špičky, nohy mierne rozkročte. Sledujte trampolínu.
- Rozkývajte paže dopredu a hore v kruhových pohyboch.
- Pri výskoku dajte nohy k sebe, špičky namierte smerom nadol.
- Pri dopade na trampolínu majte nohy mierne rozkročené.

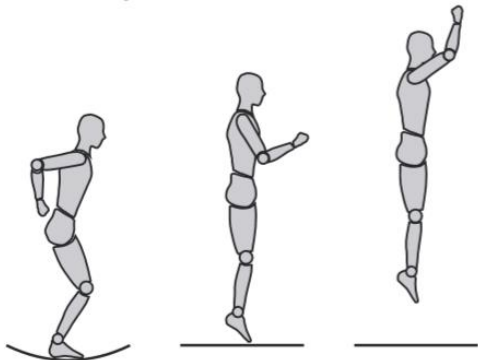

Skoky na kolenách

- Začnite základným skokom. Neskáčte vysoko.
- Doskočte na kolená, chrbát držte vzpriamene. K udržaniu rovnováhy používajte paže.
- Dostaňte sa späť do základného skákania kmitaním paží nahor.

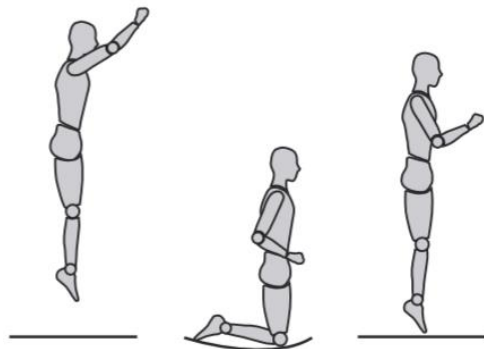

Skoky do sedu

- Doskočte do sedu na plochu.
- Umiestnite ruky na trampolínu vedľa bokov.
- Späť do vzpriamenej pozície sa vráťte odrazom rúk.

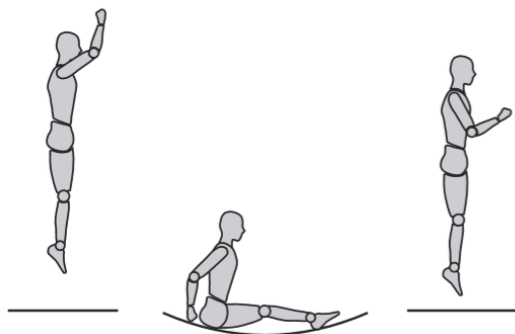

Skoky do ľahu napred

- Začnite malým skokom, dopadnite v polohe ležania.
- Držte hlavu hore a ruky vystreté k ploche.
- Potlačte rukami pre návrat do vzpriamenej polohy

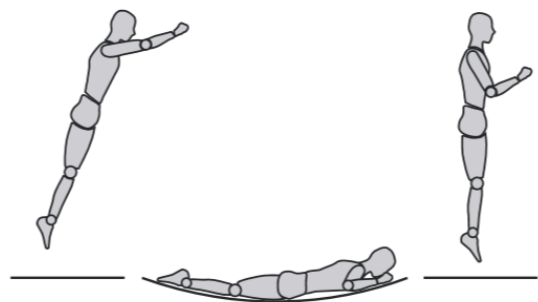

Tisztelt Vásárlónk!

Örülünk, hogy egy Duvlan termék mellett döntött. A berendezés összeszerelése előtt figyelmesen olvassa el a használati útmutatót. A berendezést csak a jelen használati útmutatóban leírtak szerint használja. Őrizze meg ezt a használati útmutatót későbbi használatra.

Jó szórakozást kívánunk.

A Duvlan csapata

Jótállás

Az anyaghibára és a kivitelezésre a **Duvlan** 2 év jótállást vállal.

A jótállás nem vonatkozik az elhasználódó alkatrészekre és a helytelen használat okozta károkra. A jótállás nem vonatkozik a helytelen bánásmód miatt megsérült rugó-védőtakarókra. A rugók védőtakarója főleg védőfunkciót valósít meg – nem alkalmas ugrálásra! A trambulint védeni kell mínusz hőmérséklettől, és a tél kezdete előtt szét kell szerelni, illetve el kell raktározni olyan helyen, ahol nincs mínusz hőmérséklet. Reklamáció esetén vegye fel velünk a kapcsolatot. A jótállási idő a vásárlás napjától számítódik (kérjük, őrizze meg a számlát).

Ügyfélszolgálat

Jegyezze fel a termék pontos nevét és a rendelési számot, hogy a lehető legjobb segítséget tudjuk nyújtani Önnek az esetleges problémák felmerülésekor a berendezéssel kapcsolatban. Ezeket az adatokat a számlán találja.

Irányelvek a berendezés használaton kívülre helyezéséhez

A **Duvlan** trambulín újrahasznosítható. Kérjük, a berendezés élettartamának lejárta után, szállítsa a berendezést szelektív hulladékgyűjtőbe.

Elérhetőségek

Duvlan s.r.o.
Textilná 5/897
957 01 Bánovce nad Bebravou
e-mail: servis@duvlan.com
web: www.duvlan.com

Útmutató

Ez a kézikönyv csak útmutatóként szolgál a vásárlók számára. A **Duvlan** az esetleges fordításbeli hibákért, illetve a termék technikai módosításaiért nem vállal felelősséget.

Fontos figyelmeztetések

FIGYELEM! Felnőtt felügyelet szükséges!

Ajánlott életkor 3+.

Nincs átfordulás vagy szaltó – sérülést okozhatnak.

Maximális terhelhetőség: 100 kg

Figyelmeztetések

- Nem alkalmas 36 hónaposnál fiatalabb gyermekek számára, mivel fennáll a fulladás veszélye a kis alkatrészek miatt.
- A trambulín kültéri használatra készült.
- Egyszerre csak egy személy ugrálhat a trambulínon, az ütközés veszélye áll fenn.
- Ugrálás előtt mindig zárja be a háló nyílását.
- Ugráljon cipő nélkül.
- Ne ugráljon, ha a trambulín nedves.
- Ugráljon üres kezekkel és zsebekkel.
- Mindig a trambulín közepén ugráljon.
- Ne egyen ugrálás közben. Javasoljuk, hogy ne ugráljon azonnal az étkezés után.
- Ne ugorjon le a trambulínról.
- Ne ugráljon erős szélben, biztosítsa a trambulínt.
- A trambulínt felnőtt személynek kell összeszerelnie az összeszerelési útmutató alapján, majd az első használat előtt ellenőriznie kell.
- Korlátozza a folyamatos ugrálási időt (rendszeresen tartson szünetet).
- A hálót minden évben ki kell cserélni.

Ajánlások

- A trambulínt nem szabad beleásni a földbe.
- A trambulínt egyenes felületre kell helyezni, legalább 2 méter távolságra kell lennie minden olyan konstrukciótól vagy akadálytól, mint a kerítés, garázs, ház, függő ágak, ruhavezetékek vagy elektromos vezetékek.
- Ne tegye a trambulínt betonra, aszfaltra vagy bármilyen más kemény felületre. Más létesítmények, például uszodák, hinták, csúszdák vagy hegymászó szerkezetek közelébe se tegye.
- A trambulín felhasználó általi bármilyen módosítását a gyártó utasításai szerint kell végrehajtani.
- Minden használat előtt ellenőrizze a trambulínt és a védőhálót.
- Győződjön meg róla, hogy nincsenek gyermekek, állatok vagy tárgyak a trambulín alatt.
- A trambulínba csak a védőháló nyílásán keresztül szabad belépni. Ugrálás előtt ellenőrizze, hogy a nyílás be van-e zárva.
- Ne ugorjon szándékosan a védőhálóba, mert az károsodhat.
- Csak a gyártótól származó tartozékokat csatlakoztasson a trambulínhoz és a háléhoz.
- Mindig a trambulín közepén ugráljon, és gyakorolja biztonságosan az ugrótechnikákat felnőtt felügyelete alatt.

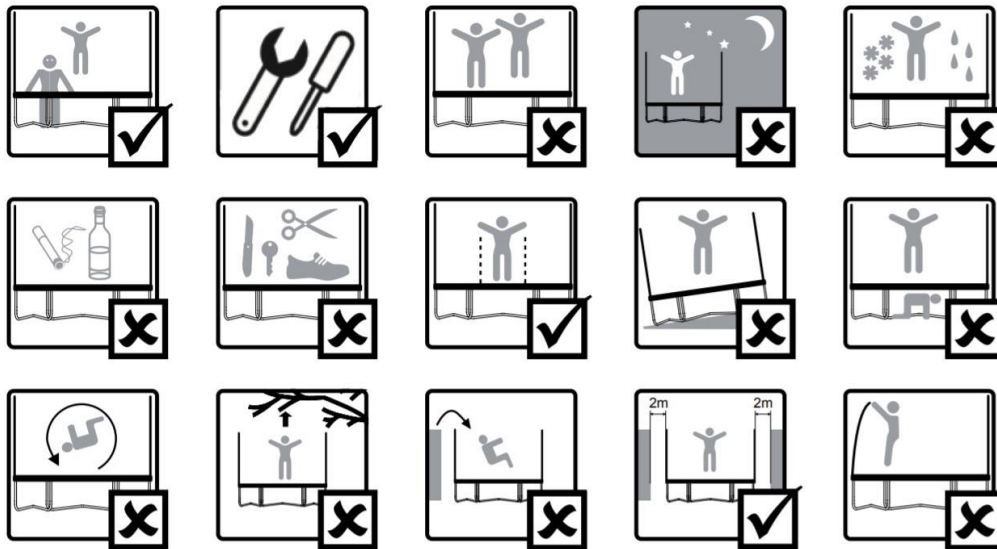

Összeszerelés és karbantartási utasítások

- Ellenőrizze a fő részeket (keretet, felfüggesztési rendszert, ugrófelületet, rugótakarót és hálót) minden szezon elején, majd kéthetente. Ezen ellenőrzések elmulasztása miatt a trambulinnal veszélyes lehet.
- Ellenőrizze, hogy az összes anyát és csavart behúzta-e és szükség esetén húzza be.
- Ellenőrizze, hogy az összes rugócsatlakozás sértetlen-e és nem tudnak-e leválasztódni ugrálás közben.
- Ellenőrizze az összes burkolatot és éles széléket, szükség esetén cserélje ki őket.
- Tartsa meg a karbantartási útmutatót.
- A kültéri trambulínokat fel kell szerelni egy eszközzel, amely megakadályozza a trambulinnal erős szélben történő mozgását (például a talajban lévő fémoszlopok vagy a zsákok homokkal vagy vízzel töltve), és a szélfogó alkatrészeket (háló, ugrófelület) el kell távolítani.
- Egyes országokban, a téli időszakban a hó és az alacsony hőmérséklet károsíthatja a trambulínt. Javasoljuk, hogy lapátolja le a havat, és az ugrófelületet és a rugótakarót tárolja beltérben.
- Ellenőrizze, hogy az ugróterület, a bélés, a takaró és a puha felületek sértetlenek-e.
- *Megjegyzés:* Idővel a napfény, az eső, a hó és a szélsőséges hőmérsékletek csökkentik ezen alkatrészek szilárdságát. Cserélje ki a hálót és a takarót egy év használat után.
- A trambulinnal használatkor ügyeljen arra, hogy a kampók és a rögzítő elemek szorosan záródjanak.
- A trambulínt és a hálót télen be kell csomagolni. Győződjön meg arról, hogy minden alkatrész száraz és megfelelően be van csomagolva. A tartósságért száraz helyen tárolandó.
- Vegye figyelembe az időjárás és a szél okozta kopást.
- Javasoljuk a trambulinnal rögzítését erős szél esetén. Legalább három helyen egyenletesen kösse össze a trambulínt kötelekkel.
- Ne biztosítsa a trambulinnal lábait, mert azok elgörbülhetnek. Ha szükséges, rakja szét teljesen a trambulínt. Veszély fenyegetheti, ha erős szél esetén a trambulinnal nincs rögzítve.

- Ha rövidebb ideig nem használja a trambulint, akkor ajánlott az időjárás ellen takarót használni a lehullott levelek vagy ágak ellen. Ha hosszabb ideig nem használja a trambulint (például télen), akkor ajánlott a trambulint száraz helyen tárolni.



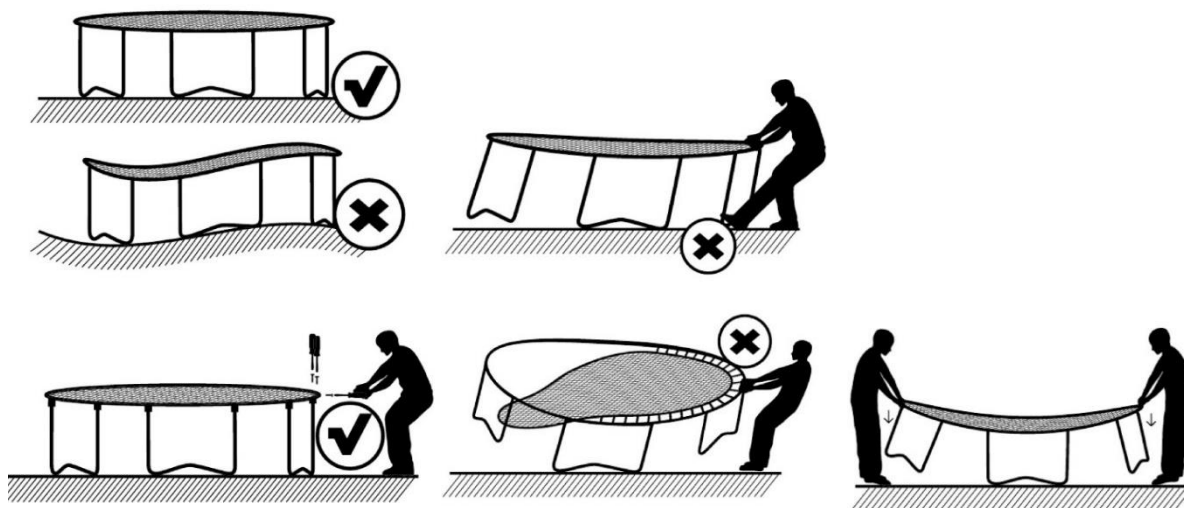



Útmutató a trambulin mozgatásához



A trambulin összeszerelése előtt olvassa el az összeszerelési útmutatót. A nem megfelelő összeszerelés károsíthatja a trambulin keretét.

- Ellenőrizze, hogy a trambulin egyenes felületre van-e helyezve. Az egyenetlen felület a keretet meghajlásához vezethet.
- A rugók felszerelése előtt ellenőrizze, hogy a keret hajlításainál minden csavar meg van-e húzva. Ellenkező esetben a keret meghajolhat.
- A rugók felszerelésekor ne támassza a keretet egyetlen lábával.
- Ne szerelje fel a rugókat a trambulin egyetlen oldalára.
- A „Quad-lock” trambulinrendszer rugalmas, ezért a keret hajlításakor nyomja le a keret hajlított részét, ahogy azon az ábrán látja, amelyen a két személy szerepel. A keret kiegyenlítődik.
- A trambulint legalább két személynek vízszintes helyzetben kell mozgatnia, és óvatosan felemelni. A trambulin szétszereléséhez kövesse az összeszerelési útmutatót fordított sorrendben.
- Legalább két személynek kell áthelyeznie a trambulint. Az összes csatlakozási pontot be kell csomagolni és időjárásálló szalaggal rögzíteni. Ez tartja a keretet épen és megakadályozza a csatlakozási pontok elmozdulását és szétválását. Mozgatáskor emelje fel a trambulint kissé a talaj fölé, és tartsa vízszintesen a talajhoz képest. Minden más mozgásnál szét kell szerelnie a trambulint.

Alkatrészlista

SSZ.	Leírás	Darabszám / modell				
		6' ~ 183cm	8' ~ 244cm	10' ~ 305 3 láb	12' ~ 366cm	14' ~ 427cm
A	Rugótakaró 	1	1	1	1	1
B	Ugrófelület 	1	1	1	1	1
C	Keretrúd 	6	6	6	8	8
D	Rugó 	36	48	60	72	88
E	Lábhosszabbítás 	6	6	6	8	8
F	W-alakú láb 	3	3	3	4	4
G	Rugószerző 	1	1	1	1	1

FIGYELEM: Két jó fizikai állapotú felnőtt szükséges a következő szereléshez. Viseljen megfelelő cipőt, és tartsa fenn az egyensúlyát a leesés elkerülése érdekében. Az egyes utasítások és figyelmeztetések figyelmen kívül hagyása súlyos sérüléseket okozhat.

Összeszerelési útmutató

1. lépés

Helyezze az összes alkatrészt csoportokba az ábra szerint.

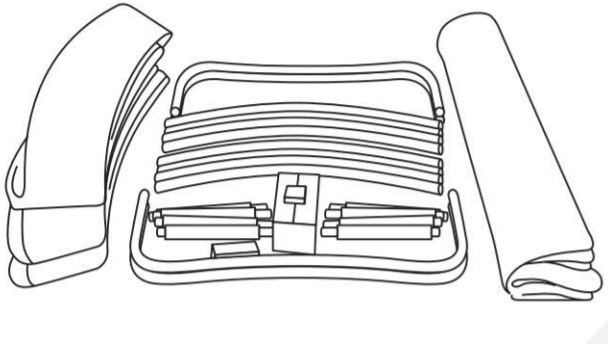

2. lépés

Csatlakoztassa egymáshoz a felső rudakat.

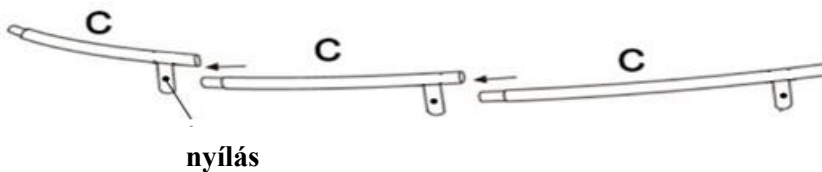

3. lépés

Folytassa mindaddig, amíg nem készít egy kört az ábra szerint.

Tipp: Használjon egy másik személyt vagy falat az ellenállásnak, hogy a rudak jól egymáshoz illeszkedjenek.

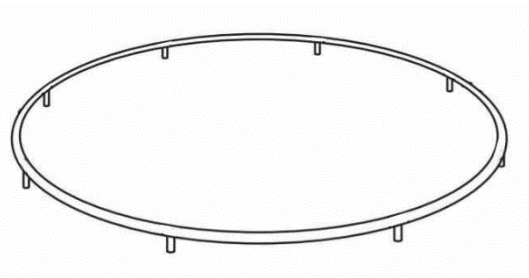

4. lépés

Rögzítse a lábhosszabbításokat a W-alakú lábakhoz, hogy U-alakot kapjon.



5. lépés

Rögzítse az U-alakú lábat a felső rudakhoz. A felső rudaknak szorosan a lábokban kell lenniük.

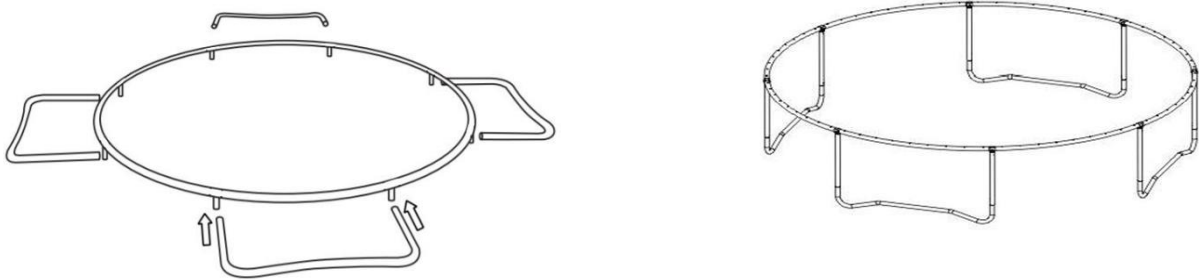

6. lépés

Vegye ki a rugót (D), illessze be a 'b' végét a rúd felső részébe, és helyezze az 'a' végét az ugrófelület gyűrűjébe (B).

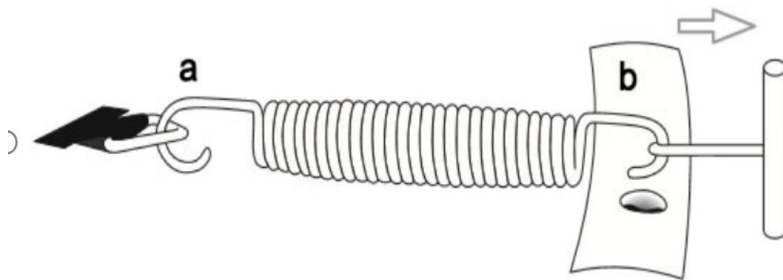

7. lépés

Tartsa a rugószerszámot (H) felülről, és húzza a rugóhorgot a felső rúdhoz (C) az ábra szerint. Helyezze be a horgot a keret nyílásába. Ütögesse meg, hogy teljesen illeszkedjen.

Legjobb tipp: A következő feszítendő rugó az előzővel ellentétes oldalon lesz, majd a már kifeszített rugók középső részén, majd ismét.

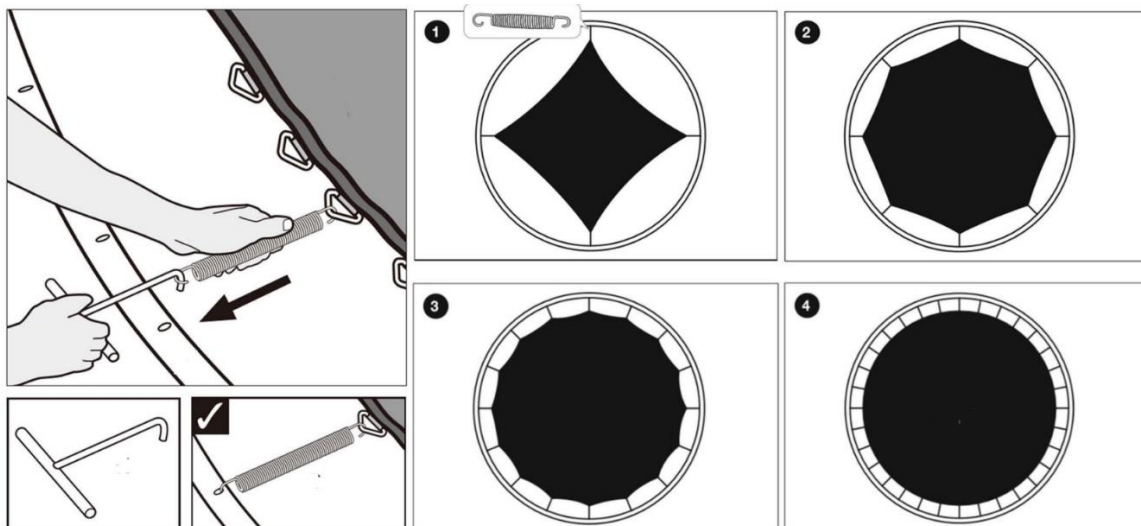





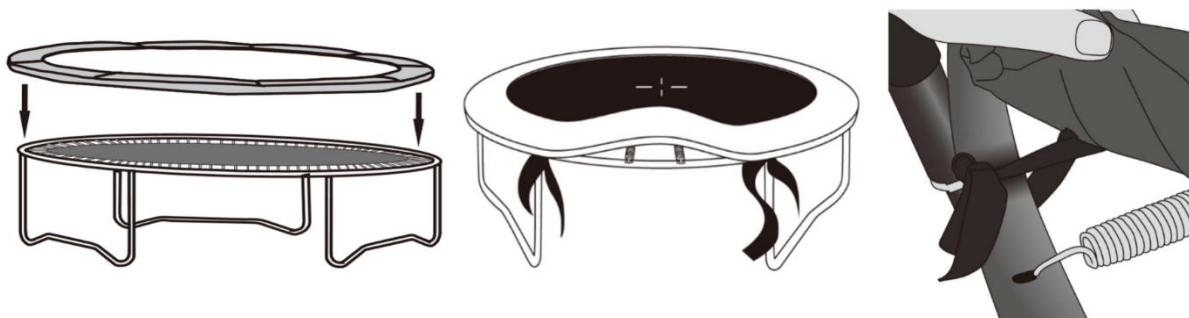

8. lépés

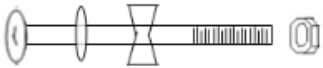
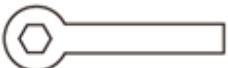
Helyezze a kerettakarót (A) a külső szélre, hogy takarja a rugókat. Úgy kell feltenni, mint a zuhanysapkát. Ezután kösse az összes fekete hevedert a kerethez, ne a rugókhoz.



A védőháló alkatrészeinek listája

SSZ.	Leírás	Darabszám / modell				
		6' ~ 183cm	8' ~ 244cm	10' ~ 305 3 láb	12' ~ 366cm	14' ~ 427cm
A	Villáscsavar 	6	6	6	8	8
B	Kulcs 	1	1	1	1	1
C	Rúd-végsapka 	6	6	6	8	8
D	Felső rúd habbal 	6	6	6	8	8
E	Alsó rúd habbal 	6	6	6	8	8
F	Háló 	1	1	1	1	1
G	9-alakú csavar 	6	6	6	8	8

A védőháló felszerelése

1. lépés

Rögzítse a rudakat a trambulín lábaihoz az ábra szerint. Legyen valaki, aki tartja a keretet. Először rögzítse az alsó rudat (E) a keret lábához a villáscsavar (A) és a 9-alakú csavar (H) segítségével, majd biztosítsa anyával a kulcs (B) segítségével.

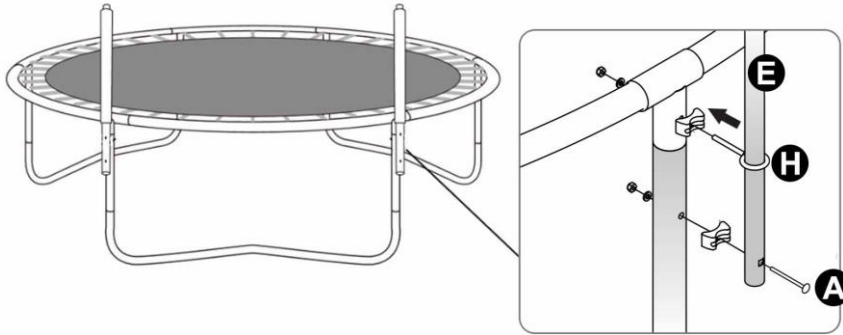

2. lépés

Rögzítse a felső habrudat (D) az alsó habrudakhoz (E) az ábra szerint.

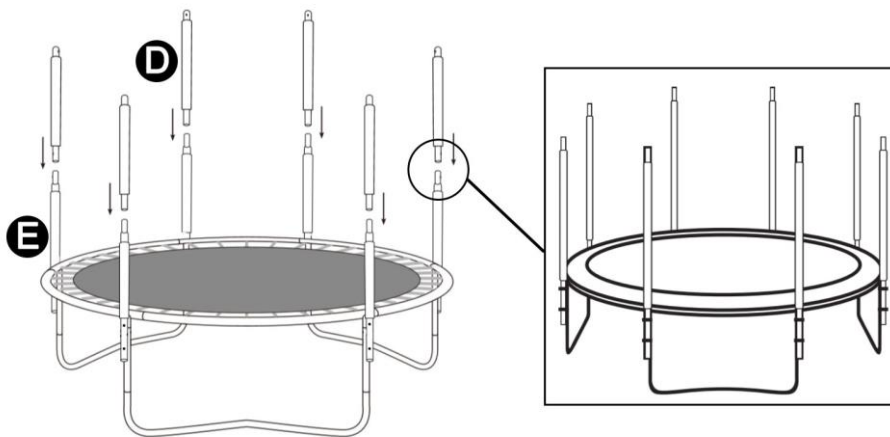

Megjegyzés: Az összes rúd csatlakoztatása után ellenőrizze, hogy az összes rúd-végsapka (C) be van-e csúsztatva a felső habrudakba (D), mivel már a csomagban behelyezettek kéne lenniük. Ha nincsenek ott, tegye őket oda.

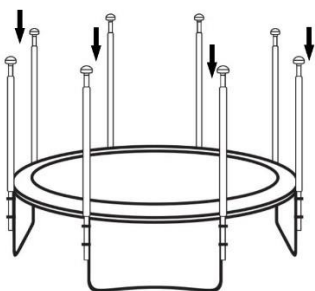

3. lépés

Helyezze a védőháló (F) burkolójának elejét a rudakra, ahogy az az 1. ábrán látható. Fokozatosan, centiméterenként húzza fel az egyes burkolókat a rudakra, amíg azok teljesen fel nem lesznek húzva, mint azt a 2. ábra mutatja.

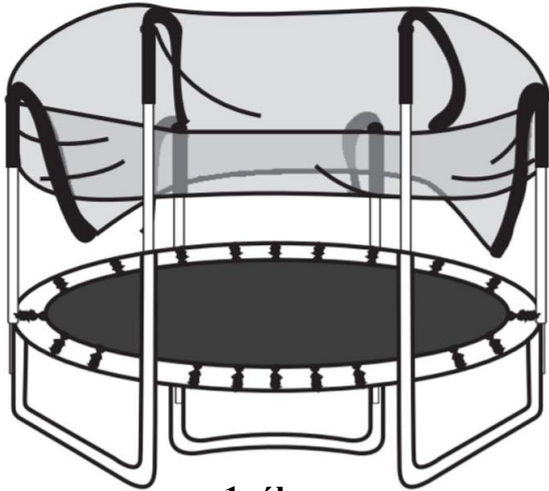

1. ábra

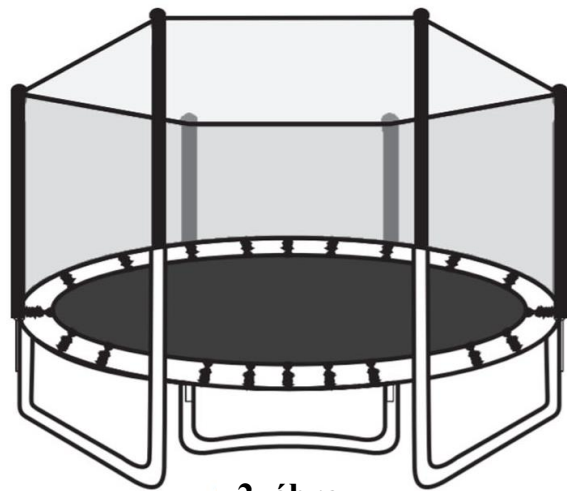

2. ábra

4. lépés

Csatlakoztassa az alsó hevedereket / csatokat az ugrófelület mindegyik pár gyűrűjéhez a biztonsági takaró alatt. Rögzítse a csatokat kívülről az ábra szerint.

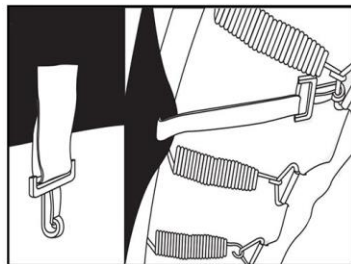
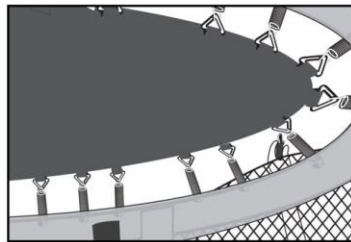
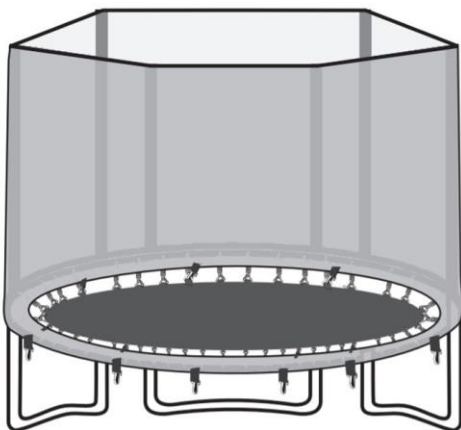

5. lépés

Fontos figyelmeztetés: A trambulín összeszerelésének befejezése után a következő ellenőrzéseket kell elvégezni:

- Ellenőrizze, hogy az összes csavar szorosan be van-e húzva.
- Nézzon a trambulín alá, és ellenőrizze, hogy az összes rugó a kerethez és az ugrófelület gyűrűjéhez van-e rögzítve.
- Ellenőrizze, hogy a rugótakaró lefedi-e az összes rugót és a keretet, és megfelelően van-e hozzákötve.

Alapugrások a trambulínon

Alapugrás

- Álljon a trambulín közepére, helyezze át a testsúlyát a lábujjhegyeire, lábai legyenek enyhén terpeszben. Figyelje a trambulínt.
- Karjait lendítse előre és felfelé, körkörös mozdulattal.
- Az ugrásnál rakja össze a lábait, lábujjhegyeit irányítsa lefelé irányban.
- Amikor eléri a trambulínt, tartsa lábait enyhén terpeszben.

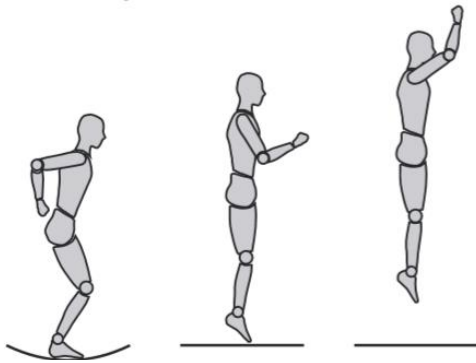

Ugrások a térden

- Kezdje az alapugrással. Ne ugorjon magasra.
- Fejezze be az ugrást a térdein, hátát tartsa egyenesen. Az egyensúlya megtartásához használja a karjait.
- Térjen vissza az alapugrásba karjai felfelé lendítésével.

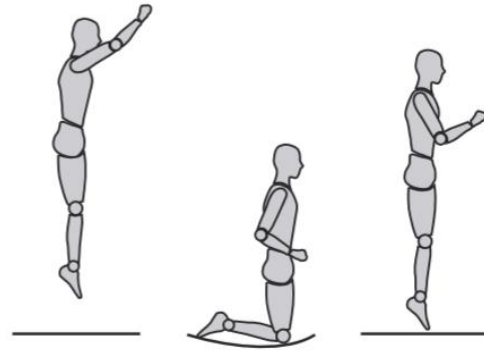

Ülve ugrálás

- Ugorjon lapos ülésbe.
- Kezeit helyezze a trambulínra, a csípője mellé.
- Térjen vissza függőleges helyzetbe elrugázkodással, a kezei segítségével

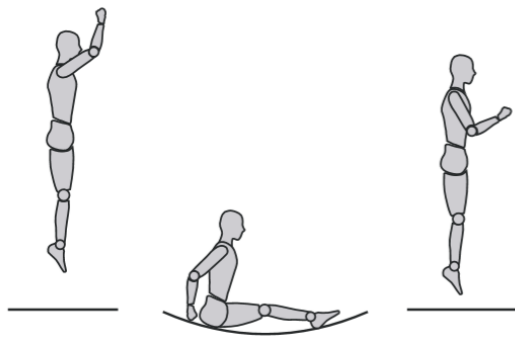

Ugrások hason fekvésbe

- Kezden egy kis ugrással, érkezzon fekvő helyzetbe.
- Tartsa a fejét felfelé, kezeit a felületre helyezve.
- Tolja meg magát a kezeivel, hogy visszatérjen egyenes helyzetbe.

