

Návod na použitie: Pingpongový stôl DUVLAN T01-15 – kód: 4916-224 /
T02-15 – kód: 5526

SK

Návod k použití: Pingpongový stůl DUVLAN T01-15 – kód: 4916-224 /
T02-15 – kód: 5526

CZ

Instrukcja obsługi: Stół pingpongowy DUVLAN T01-15 – kod: 4916-224 /
T02-15 – kod: 5526

PL

Használati útmutató: Pingpongasztal DUVLAN T01-15 – kód: 4916-224 /
T02-15 – kód: 5526

HU

Vážené zákazníčky, vážení zákazníci

Teší nás, že ste sa rozhodli pre výrobok značky DUVLAN. Tento kvalitný výrobok je navrhnutý a testovaný pre používanie v domácom prostredí. Pred poskladaním výrobku si pozorne prečítajte návod na použitie. Používajte tento výrobok iba tak, ako je to popísané v tomto návode na použitie. Návod uschovajte pre prípad ďalšej potreby.

Prajeme Vám veľa zábavy a úspechov pri Vašej hre.

Váš DUVLAN tím

Záruka

Predávajúci poskytuje na tento výrobok 2-ročnú záruku.

Záruka sa nevzťahuje na opotrebované časti a škody spôsobené nesprávnou manipuláciou so zariadením. V prípade reklamácie nás kontaktujte.

Záručná doba začína plynúť dátumom predaja (uschovajte preto doklad o kúpe).

Zákaznícky servis

Aby sme Vám mohli čo najlepšie pomôcť s prípadnými problémami na Vašom výrobku, poznačte si presný názov výrobku a číslo objednávky. Tieto údaje nájdete na faktúre.

Pokyny pre zaobchádzanie so zariadením po vyradení z prevádzky

Výrobok DUVLAN je recyklovateľný. Prosíme Vás, aby ste Váš výrobok po skončení životnosti odovzdali do zberní odpadu (alebo miesta na to určeného).

Kontakt

Duvlan s.r.o.
K Zornici 1990/23
957 01 Bánovce nad Bebravou
e-mail: servis@duvlan.com
web: www.duvlan.com

Pokyny

Tento návod na použitie je len referencia pre zákazníkov. DUVLAN nepreberá ručenie za chyby vzniknuté prekladom, alebo technickou zmenou produktu.

MONTÁŽNY NÁVOD

Otvorte krabicu a umiestnite na kartón dve hracie plochy lícom nadol. Poznámka: Na montáž budete potrebovať dvoch dospelých ľudí.

Krok 1: (obr. 1)

Pripojte vnútorné nohy (P2) zarovnaním do predvrtaných otvorov v hornej časti vnútornej nohy s otvorom v predmontovanom držiaku na polovici stola, ako je znázornené na obr. 1. Zaisťte vnútornú nohu k držiaku pomocou nožnej skrutky a podložky (P1).

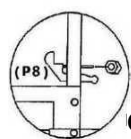

Obr. 3

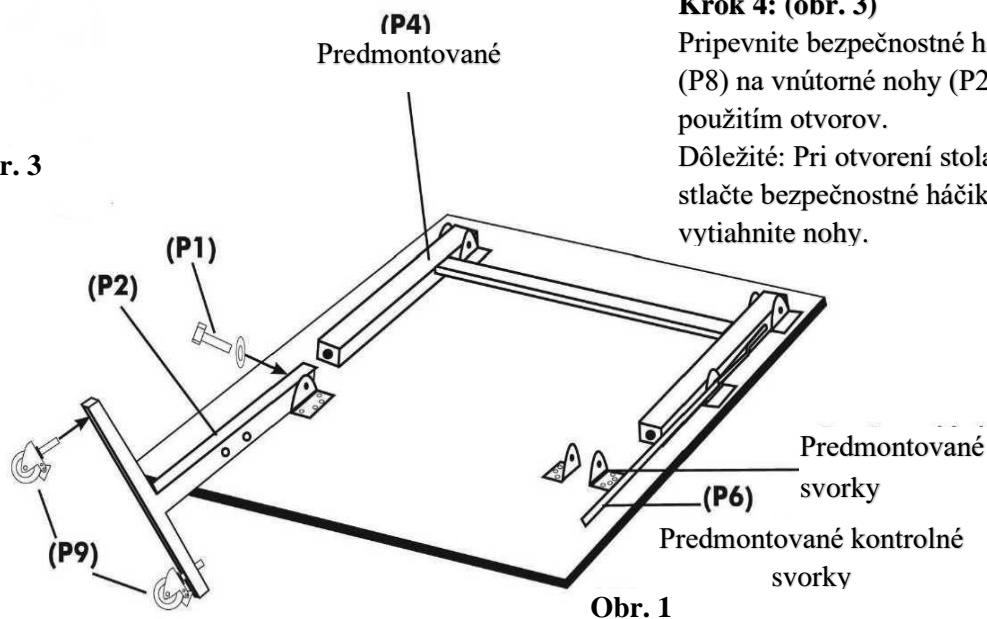

Obr. 1

Krok 4: (obr. 3)

Pripevnite bezpečnostné háčiky (P8) na vnútorné nohy (P2) s použitím otvorov.
Dôležité: Pri otvorení stola, stlačte bezpečnostné háčiky a vytiahnite nohy.

Krok 2: (obr. 2)

Nasaďte kontrolnú svorku (P6) na vnútornú nohu (P2), ako je znázornené na obr. 2. Kontrolné svorky sú predmontované k vonkajším nohám (P4).

Poznámka: Kovové súčasti sú predmontované ku kontrolným svorkám. Opatrne vyberte súčasti a správne pripevnite svorky na vnútornú nohu.

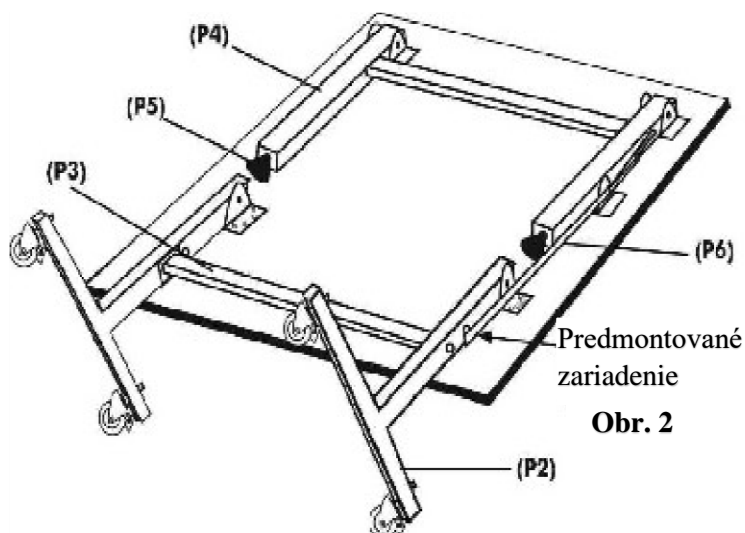

Obr. 2

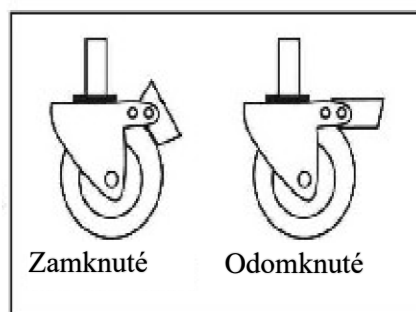

Krok 3: (obr. 2)

Pripevnite diagonálnu tyč (P3) na teraz namontované vnútorné nohy (P2) pomocou predinštalovaného zariadenia na diagonálnej tyči.

ODPORÚČANIA NA POUŽITIE A OPATRENIA

Každý, kto používa alebo manipuluje s týmto pingpongovým stolom, musí nasledovať inštrukcie s obrázkami pripojené k zadnej strane dosky a musí si byť plne vedomí návodu na obsluhu.

1. Manipulácia so stolom (montáž, otvorenie, zatvorenie alebo skladovanie) sa majú vykonávať dvomi dospelými osobami, aby sa zabránilo nehode alebo zraneniu.
2. Uistite sa, že žiadne osoby alebo predmety neprekážajú pri otvorení stola.
3. Neklad'te ťažké predmety na stôl.
4. Nesadajte si na stôl.
5. Neumývajte stôl s rozpúšťadlami alebo inou agresívnou látkou, pretože by to mohlo poškodiť lak.
6. Nepoužívajte ostré predmety.
7. Ak sa stôl používa na iné účely, ako hranie stolného tenisu, zakryte povrch, aby sa zabránilo poškodeniu.
8. Fungovanie a skladovanie tohto výrobku by malo byť vždy pod dohľadom dospeljej osoby.
9. Neukladajte ani skladujte stôl na nestabilnom povrchu.
10. Ak dôjde k poruche, zabezpečte stôl, kým nebude problém vyriešený.
11. Ak chcete predĺžiť životnosť tohto produktu, (vonkajší stolný alebo vnútorné stôl) chráňte ho pred vlhkosťou alebo náročnými klimatickými zmenami.

STAROSTLIVOSŤ A ÚDRŽBA**Čistenie**

Použite mäkkú vlhkú (nie mokrú) handričku. Nepoužívajte žiadne chemikálie, abrazívne čistiace prostriedky alebo čistiace prostriedky.

Údržba

Všetky pohyblivé časti musia byť naolejované, vrátane otočných bodov. To zaručí, jednoduché a bezpečné používanie vášho stola.





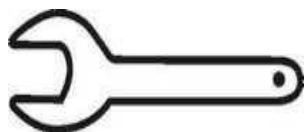

Tento stôl musí byť skladovaný vo vnútri, aby nedošlo k poškodeniu povrchu. Vlhkosť a teplotné zmeny môžu spôsobiť, že sa drevo zdeformuje, zdurí alebo sa vytvoria pľuzgiere.

NÁSTROJE POTREBNÉ NA MONTÁŽ

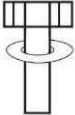
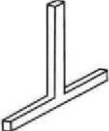
Sada kľúčov alebo kombinačiek - Nie je zahrnutá.

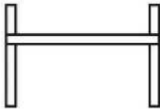

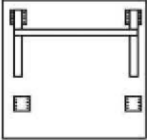
ZOZNAM DIELOV:

P.Č.	Názov	KS	OBRÁZOK
P1	Nožná skrutka	4	
P2	Vnútoraná noha	4	
P3	Diagonálna tyč	2	
P4	Vonkajšia noha	2	
P5	Noha mostíka	4	
P6	Kontrolná svorka	4	
P7	Polovica stola	2	
P8	Bezpečnostný háčik	2	
P9	Kolesá	8	

Poznámka: Vonkajšie nohy (P4) sú predmontované na polovici stola (P7). Mostíky nôh (P5) sú predmontované.

Vážené zákaznice, vážení zákazníci

Těší nás, že jste se rozhodli pro výrobek značky DUVLAN. Tento kvalitní výrobek je navržen a testován pro použití v domácím prostředí. Před poskládáním výrobku si pozorně přečtěte návod k použití. Používejte tento výrobek pouze tak, jak je to popsáno v tomto návodu k použití. Návod uschovejte pro případ další potřeby.

Přejeme Vám hodně zábavy a úspěchů při Vaší hře.

Váš DUVLAN tým

Záruka

Prodávající poskytuje na tento výrobek 2-letou záruku.

Záruka se nevztahuje na opotřebené části a škody způsobené nesprávnou manipulací se zařízením. V případě reklamace nás kontaktujte.

Záruční doba začíná běžet datem prodeje. (uschovejte proto doklad o koupi).

Zákaznický servis

Abychom Vám mohli co nejlépe pomoci s případnými problémy na Vašem výrobku, poznamenejte si přesný název výrobku a číslo objednávky. Tyto údaje najdete na faktuře.

Pokyny pro zacházení se zařízením po vyřazení z provozu

Výrobek DUVLAN je recyklovatelný. Prosíme Vás, abyste výrobek po skončení životnosti předali do sběren odpadu (nebo místa k tomu určeného).

Kontakt

DUVLAN s.r.o.
K Zornici 1990/23
957 01 Bánovce nad Bebravou
e-mail: servis@duvlan.com
web: www.duvlan.com

Pokyny

Tento návod k použití je pouze reference pro zákazníky. DUVLAN nepřebírá ručení za chyby vzniklé překladem nebo technickou změnou produktu.

MONTÁŽNÍ NÁVOD

Otevřete krabici a umístěte na karton dvě hrací plochy lícem dolů. Poznámka: Pro montáž budete potřebovat dvou dospělých lidí.

Krok 1: (obr. 1.)

Připojte vnitřní nohy (P2) zarovnáním do předvrtaných otvorů v horní části vnitřní nohy s otvorem v předmontovaném držáku na polovině stolu, jak je znázorněno na obr. 1. Zajistěte vnitřní nohu k držáku pomocí nožní šrouby a podložky (P1).

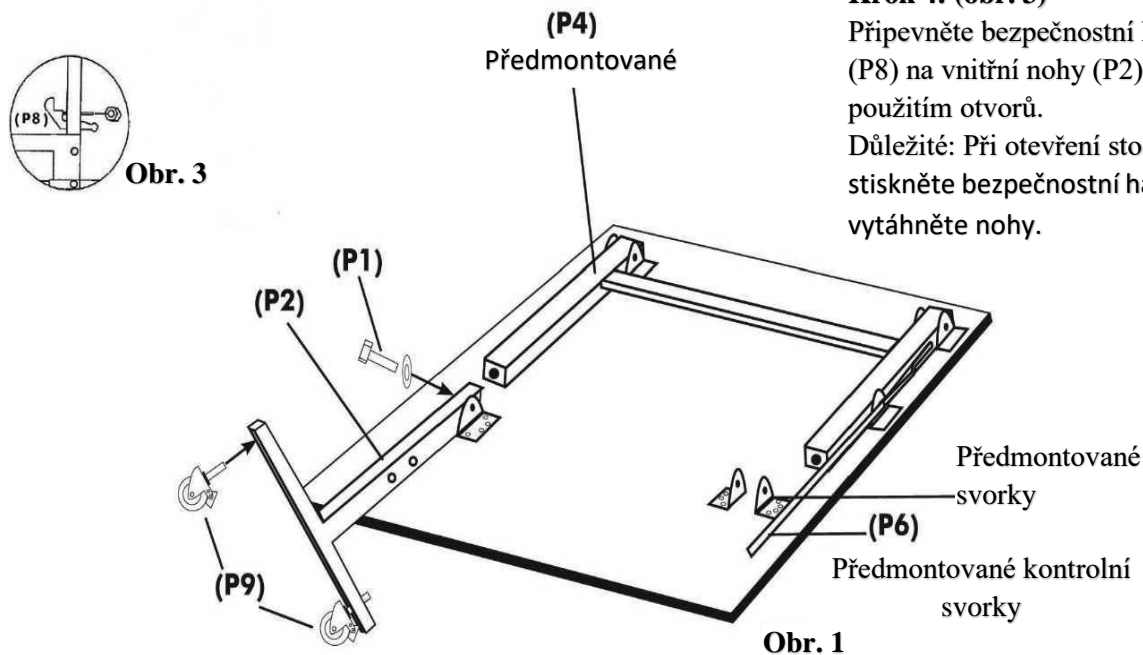

Krok 4: (obr. 3)

Připevněte bezpečnostní háčky (P8) na vnitřní nohy (P2) s použitím otvorů.

Důležité: Při otevření stolu, stiskněte bezpečnostní háčky a vytáhněte nohy.

Krok 2: (obr. 2)

Nasaďte kontrolní svorku (P6) na vnitřní nohu (P2), jak je znázorněno na obr. 2. Kontrolní svorky jsou předmontované k vnějším nohám (P4).

Poznámka: Kovové součásti jsou předmontované ke kontrolním svorkám. Opatrně vyjměte součásti a správně připevněte svorky na vnitřní nohu.

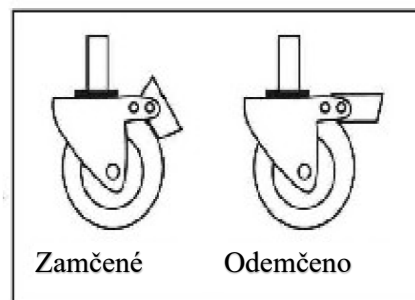
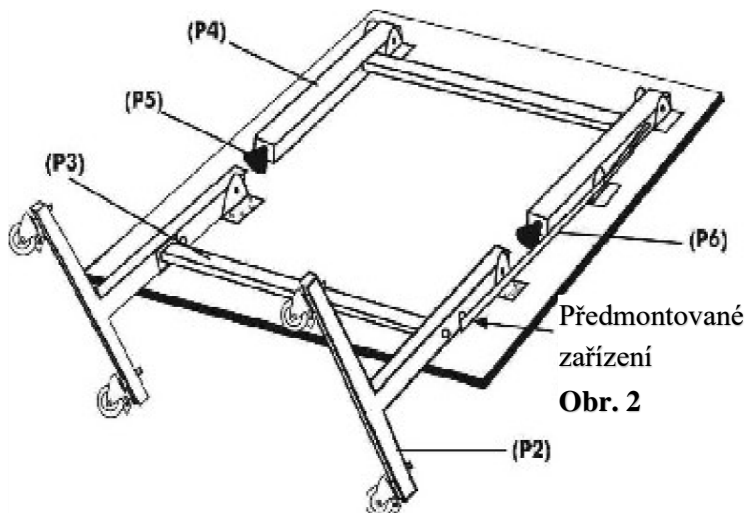

Krok 3: (obr. 2)

Přípevněte diagonální tyč (P3) na nyní namontovány vnitřní nohy (P2) pomocí předinstalovaného zařízení na diagonální tyči.

DOPORUČENÍ K POUŽITÍ A OPATŘENÍ

Každý, kdo používá nebo manipuluje s tímto pingpongový stůl, musí následovat instrukce s obrázky připojené k zadní straně desky a musí si být plně vědomi návodu k obsluze.

1. Manipulace se stolem (montáž, otevření, zavření nebo skladování) mají být provedeny dvěma dospělými osobami, aby se zabránilo nehodě nebo zranění.
2. Ujistěte se, že žádné osoby nebo předměty neprekážejí při otevření stolu.
3. Nepokládejte těžké předměty na stůl.
4. Nesedejte si na stůl.
5. Nemyjte stůl s rozpouštědly nebo jinou agresivní látkou, protože by to mohlo poškodit lak.
6. Nepoužívejte ostré předměty.
7. Pokud se stůl používá pro jiné účely, než hraní stolního tenisu, zakryjte povrch, aby se zabránilo poškození.
8. Fungování a skladování tohoto výrobku by mělo být vždy pod dohledem dospělé osoby.
9. Neukládejte ani skladujte stůl na nestabilním povrchu.
10. Pokud dojde k poruše, zabezpečte stůl, dokud nebude problém vyřešen.
11. Chcete-li prodloužit životnost tohoto produktu, (venkovní stolní nebo vnitřní stůl) chraňte jej před vlhkostí nebo náročnými klimatickými změnami.

PÉČE A ÚDRŽBA**Čištění**

Použijte měkký vlhký (ne mokrý) hadřík. Nepoužívejte žádné chemikálie, abrazivní čisticí prostředky nebo čisticí prostředky.

Údržba

Všechny pohyblivé části musí být naolejované, včetně otočných bodů. To zaručí, jednoduché a bezpečné používání vašeho stolu.





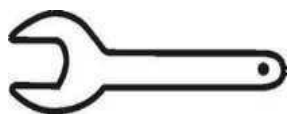

Tento stůl musí být skladován uvnitř, aby nedošlo k poškození povrchu. Vlhkost a teplotní změny mohou způsobit, že se dřevo zdeformuje, zduří nebo se vytvoří puchýře.

NÁSTROJE POTŘEBNÉ PRO MONTÁŽ

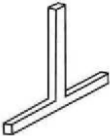
Sada klíčů nebo kombinaček - Není zahrnuta

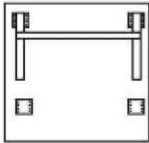

SEZNAM DÍLŮ:

P.Č.	Název	KS	OBRÁZEK
P1	Nožní šroub	4	
P2	Vnitřní noha	4	
P3	Diagonální tyč	2	
P4	Vnější noha	2	
P5	Noha můstku	4	
P6	Kontrolní svorka	4	
P7	Polovina stolu	2	
P8	Bezpečnostní háček	2	
P9	Kola	8	

Poznámka: Vnější nohy (P4) jsou předmontované na polovině stolu (P7). Můstky nohou (P5) jsou předmontované.

Drogi Kliencie

Cieszymy się, że wybrali Państwo sprzęt do ćwiczeń DUVLAN. Ten wysokiej jakości produkt został zaprojektowany i przetestowany do użytku domowego. Przed montażem należy uważnie przeczytać instrukcję. Urządzenia należy używać tylko w sposób opisany w tej instrukcji obsługi. Należy zachować poniższą instrukcję użytkownika do wykorzystania w przyszłości.

Życzymy wielu sukcesów i zabawy podczas gry.

Twój zespół DUVLAN.

Gwarancja

Sprzedawca udziela 2-letniej gwarancji na ten produkt.

Gwarancja nie obejmuje uszkodzeń spowodowanych niewłaściwym użyciem urządzenia, niewłaściwym montażem, niewłaściwą konserwacją, uszkodzeniami mechanicznymi urządzenia. W przypadku reklamacji prosimy o kontakt.

Okres gwarancji rozpoczyna się wraz z datą zakupu. (należy zachować dowód zakupu)

Obsługa klienta

Aby możliwie najlepiej wspierać Państwa w przypadku problemów z produktem, prosimy o podanie nazwy produktu modelu i numeru zamówienia. Można je znaleźć na fakturze.

Utylizacja zużytego urządzenia

Urządzenie Duvlan nadaje się do recyklingu. Prosimy, aby urządzenie po upływie okresu użytkowania oddać do punktów zbiórki odpadów (lub miejsc na to przeznaczonych).

Kontakt

Duvlan s.r.o.
K Zornici 1990/23
957 01 Bánovce nad Bebravou
e-mail: servis@duvlan.com
web: www.duvlan.com

Ostrzeżenie

Instrukcja obsługi jest przeznaczona tylko dla klientów. Duvlan nie ponosi odpowiedzialności za błędy popełnione w wyniku tłumaczenia lub zmiany specyfikacji technicznej produktu

Instrukcja montażu

Otworzyć opakowanie i umieścić na kartonie dwie powierzchnie do grania zwrócone ku dołowi. Uwaga: Do montażu będą potrzebni dwoje dorosłych ludzi.

Krok 1: (obr. 1)

Wewnętrzne nogi (P2) połączyć z nawierconymi otworami w górnej części nogi wewnętrznej z otworem w zamontowanym już uchwycie na połowce stołu, jak jest to pokazane na obr. 1. Przytwierdzić nogę wewnętrzną do uchwytu za pomocą śruby nożnej i podkładki (P1).

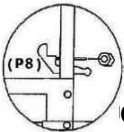

Obr. 3

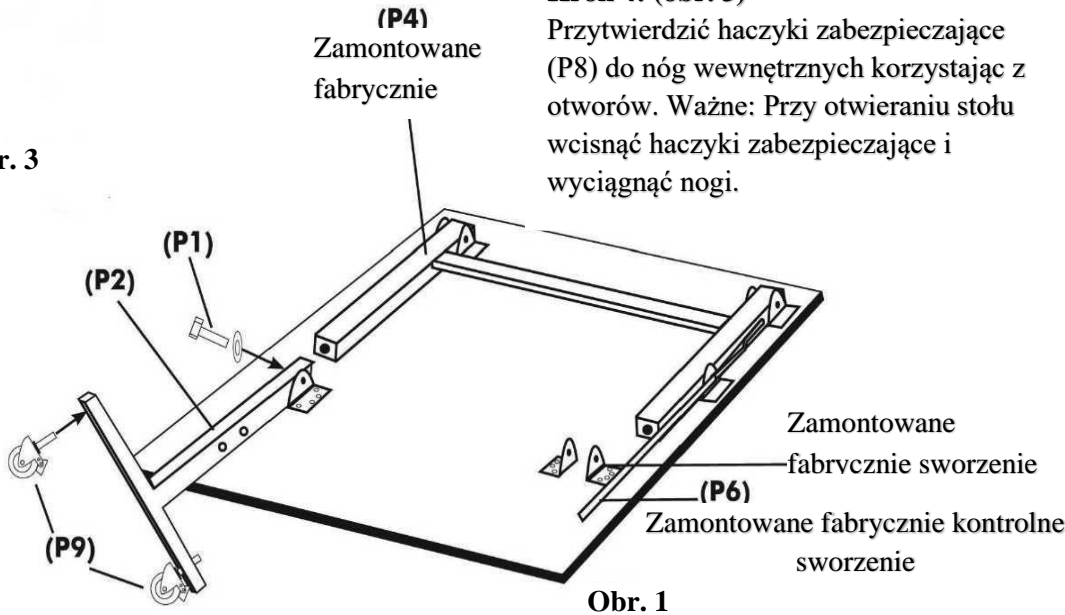

Krok 4: (obr. 3)

Przytwierdzić haczyki zabezpieczające (P8) do nóg wewnętrznych korzystając z otworów. Ważne: Przy otwieraniu stołu wcisnąć haczyki zabezpieczające i wyciągnąć nogi.

Krok 2: (obr. 2)

Nasadzić sworzeń kontrolny (P6) do nogi wewnętrznej (P2), jak jest to pokazane na obr. 2. Sworzenie kontrolne są zamontowane fabrycznie do nóg zewnętrznych (P4). Uwaga: Metalowe części są zamontowane fabrycznie do sworzeni kontrolnych. Ostrożnie wyciągnąć części i prawidłowo przymocować sworzenie do nogi wewnętrznej.

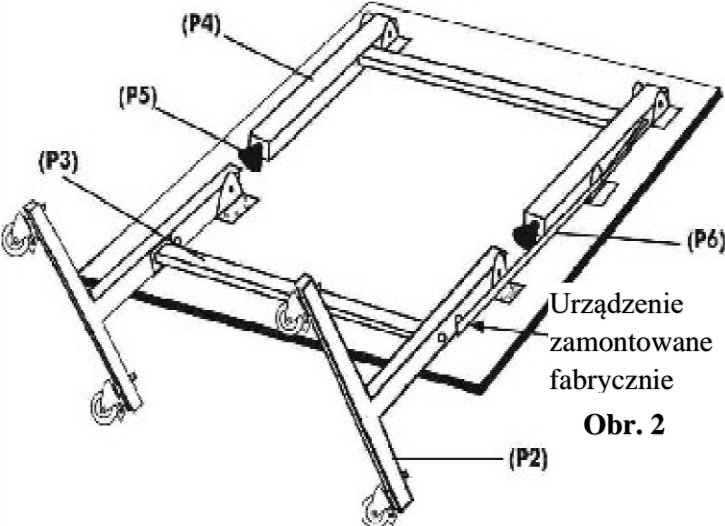

Obr. 2

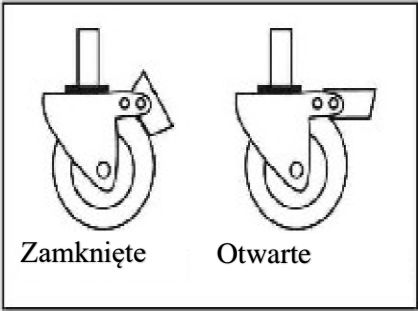

Krok 3: (obr. 2)

Tycz poprzeczną (P3) przytwierdzić do zamontowanych nóg wewnętrznych (P2) za pomocą zamontowanego fabrycznie urządzenia na tyczy poprzecznej.

ZALECENIA WZGLĘDEM UŻYTKOWANIA

Każdy, kto korzysta z pingpongowego stołu albo nim manipuluje, musi przestrzegać instrukcji z obrazkami dołączonych do tylnej strony płyty i musi być świadomy instrukcji obsługi.

1. Manipulacja ze stołem (montaż, otwieranie, zamykanie albo rozbieranie) musi być wykonywana przez dwie dorosłe osoby, aby zapobiec wypadkowi bądź zranieniu.
2. Upewnić się, że żadne osoby albo przedmioty nie przeszkadzają przy otwieraniu stołu.
3. Nie kłaść ciężkich przedmiotów na stół.
4. Nie siadać na stół.
5. Nie myć stołu rozpuszczalnikiem ani innymi agresywnymi środkami, ponieważ mogłoby to uszkodzić lakier.
6. Nie używać ostrych przedmiotów.
7. Jeżeli stół jest używany w innych celach, niż granie w tenisa stołowego, należy zakryć powierzchnię, aby zapobiec jej uszkodzeniu.
8. Korzystanie oraz przemieszczanie tego produktu musi być zawsze pod nadzorem osoby dorosłej.
9. Nie stawiać stołu na niestabilnej powierzchni.
10. Jeżeli dojdzie do awarii, należy zabezpieczyć stół, dopóki problem nie zostanie rozwiązany.
11. Jeżeli chcą Państwo przedłużyć żywotność produktu, należy chronić go przed wilgocią i nadzwyczajnymi zmianami klimatycznymi.

PIELEGNACJA**Czyszczenie**

Używać miękkiej wilgotnej (nie mokrej) ściereczki. Nie używać żadnych chemikaliów, środków ścierających albo środków czyszczących.

Pielęgnacja

Wszystkie ruchome części muszą być naoliwione, łącznie z punktami obrotowymi. Zagwarantuje to proste i bezpieczne używanie stołu.

Stół ten musi być składowany w pomieszczeniach zamkniętych, aby nie doszło do uszkodzenia powierzchni. Wilgotność i zmiany temperatury mogą spowodować, że drewno się zdeformuje, albo powstaną pęcherze.

NARZĘDZIA POTRZEBNE DO MONTAŻU

Zestaw kluczy albo kombinerek - nie jest dołączony.

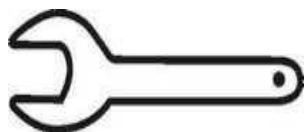

SPIS CZĘŚCI

Nr porządkowy	Nazwa	Sztuk	OBRAZEK
P1	Śruba nożna	4	
P2	Noga wewnętrzna	4	
P3	Tycz poprzeczna	2	
P4	Noga zewnętrzna	2	
P5	Noga mostka	4	
P6	Sworzeń kontrolny	4	
P7	Połówka stołu	2	
P8	Haczyk zabezpieczający	2	
P9	Kółka	8	

Uwaga: Nogi zewnętrzne (P4) są uprzednio zamontowane na połówkach stołu (P7). Mostki nóg (P5) są również zamontowane uprzednio.

Tisztelt Vásárlónk!

Köszönjük, hogy a DUVLAN márka termékét választotta. Ezt a kiváló minőségű terméket otthoni használatra tervezték és tesztelték. A berendezés összeszerelése figyelmesen olvassa el ezt a használati útmutatót. A berendezést csak a használati útmutatóban feltüntetettek alapján használja. Őrizze meg a használati útmutatót az esetleges későbbi használatra.

Sok sikert és jó szórakozást kívánunk az edzéshez.

A Duvlan csoport

Kereskedelmi jótállás

Az eladó 2 év jótállást vállal erre a termékre.

A jótállás az elhasználódó alkatrészekre és a helytelen használat okozta károkra nem vonatkozik. Reklamáció esetén vegye fel velünk a kapcsolatot.

A jótállási idő a vásárlás napjától számítható (kérjük, őrizze meg a számlát).

Ügyfélszolgálat

Jegyezze fel a termék pontos nevét és a rendelési számot, hogy a lehető leghasznosabb segítséget tudjuk nyújtani Önnek az esetleges problémák felmerülésekor a berendezéssel kapcsolatban. Ezeket az adatokat a számlán találja.

Irányelvek a berendezés használaton kívülre helyezéséhez

A DUVLAN berendezés újrahasznosítható. Kérjük, a berendezés élettartamának lejárta után, szállítsa a berendezést szelektív hulladékgyűjtőbe.

Elérhetőségek

Duvlan s.r.o.

K Zornici 1990/23

957 01 Bánovce nad Bebravou

e-mail: servis@duvlan.com

weboldal: www.duvlan.com

Útmutató

Ez a kézikönyv csak ajánlasként szolgál a vásárlók számára. A DUVLAN vállalat az esetleges fordításbeli hibákért, illetve a termék műszaki módosításaiért nem vállal felelősséget.

ÖSSZESZERELÉSI ÚTMUTATÓ

Nyissa ki a dobozt, és helyezze a játékelület két oldalát arccal lefelé a kartonra. Megjegyzés: Az összeszereléshez két felnőtt személyre lesz szükség.

1. lépés: (1. ábra)

Csatlakoztassa a belső lábakat (P2), hozza egy vonalba az előfűrt furatokat a belső lábak felső részén a furattal az előszerelt tartón a fél asztalapon, amint azt az 1. ábra szemlélteti. Biztosítsa a belső lábat a tartóhoz egy lábcsavarral és alátéttel (P1).

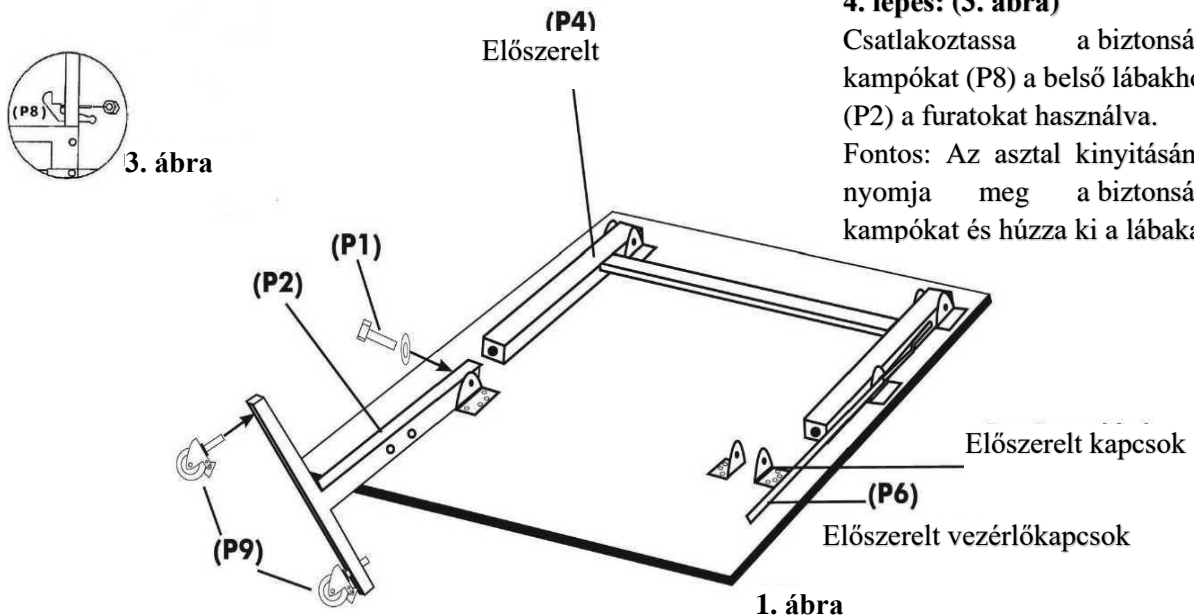

4. lépés: (3. ábra)

Csatlakoztassa a biztonsági kampókat (P8) a belső lábakhoz (P2) a furatokat használva.

Fontos: Az asztal kinyitásánál nyomja meg a biztonsági kampókat és húzza ki a lábakat.

2. lépés: (2. ábra)

Helyezze a vezérlőkapcsot (P6) a belső lábhoz (P2), amint azt a 2. ábra szemlélteti. A vezérlőkapcsok előre fel vannak szerelve a külső lábakon (P4).

Megjegyzés: A fém részek előre fel vannak szerelve a vezérlőkapcsokon. Óvatosan vegye ki az alkatrészeket, és rögzítse megfelelően a kapcsokat a belső lábhoz.

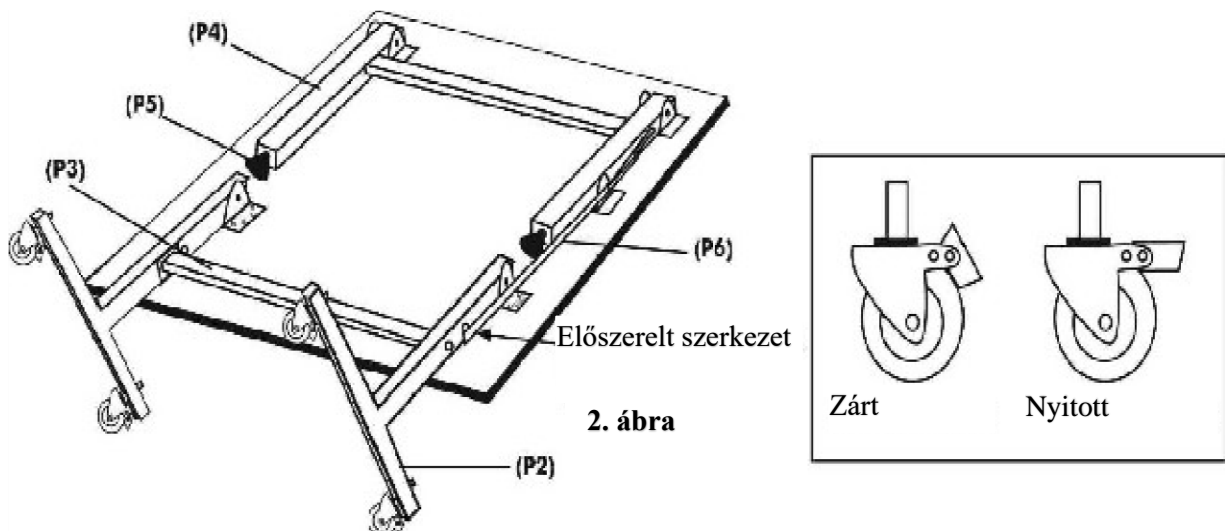

3. lépés: (2. ábra)

Csatlakoztassa az átlós rudat (P3) a most felszerelt belső lábához (P2) az átlós rúdon előszerelt szerkezet segítségével.

HASZNÁLATI JAVASLATOK ÉS INTÉZKEDÉSEK

Mindenkinek, aki a pingpongasztalt használja vagy kezeli, követnie kell az utasításokat a tábla hátulján lévő ábrákkal, és teljes mértékben tisztában kell lennie a használati utasítással.

1. Az asztal kezelése (összeszerelés, kinyitás, összecukás vagy tárolás) mindig két felnőtt személyt igényel a balesetek vagy sérülések megelőzése érdekében.
2. Győződjön meg, hogy az asztal kinyitásakor senki és semmi nincs útban.
3. Ne helyezzen nehéz tárgyakat az asztalra.
4. Ne üljön az asztalra.
5. Ne mossa le az asztalt oldószerrel vagy más agresszív anyaggal, mert az károsíthatja a festéket.
6. Ne használjon éles tárgyakat.
7. Ha a táblát az asztaliteniszezéstől eltérő célra használja, fedje le a felületet a sérülés megakadályozása érdekében.
8. A termék használata és tárolása mindig felnőtt felügyelete mellett történjen.
9. Ne használja vagy tárolja az asztalt instabil felületen.
10. Ha hiba történik, biztosítsa az asztalt, amíg a probléma meg nem oldódik.
11. A termék élettartamának meghosszabbítása érdekében (kültéri vagy beltéri asztal) védje a terméket nedvességtől és a szélsőséges éghajlati viszonyoktól.

KEZELÉS ÉS KARBANTARTÁS**Tisztítás**

Csak puha, nedves (nem vizes) rongyot használjon. Ne használjon semmilyen vegyszert, súrolószert vagy tisztítószert.

Karbantartás

Minden mozgó alkatrészt olajozni kell, beleértve a forgópontokat is. Ez garantálja az asztal egyszerű és biztonságos használatát.





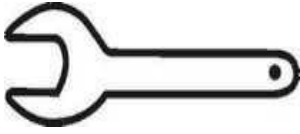

Az asztal beltéri tárolást igényel a felszín sérülésének elkerülése érdekében. A páratartalom és a hőmérséklet változása a faanyag deformálódását, megduzzadását és felhólyagosodását okozhatja.

SZÜKSÉGES ESZKÖZÖK AZ ÖSSZESZERELÉSHEZ

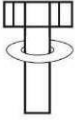
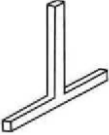
Kulcsok vagy kombinált fogók készlete – Nem tartozék.

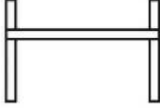

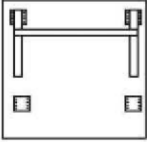
ALKATRÉSZLISTA:

SSZ.	Megnevezés	DB	ÁBRA
P1	Lábcavar	4	
P2	Belső láb	4	
P3	Átlós rúd	2	
P4	Külső láb	2	
P5	Lábhíd	4	
P6	Vezérlőkapocs	4	
P7	Fél asztallap	2	
P8	Biztonsági kampó	2	
P9	Kerekek	8	

Megjegyzés: A külső lábak (P4) előszereltek a fél asztallapon (P7). A lábhidak (P5) előszereltek.